

HELLA

L'UNIVERS DU GROUPE HELLA
NOUS
APPRIVOISONS
LE SOLEIL

SOMMAIRE

L'univers HELLA	4
Durabilité	10
Catalogue de produits	16
Terrasses & jardins	18
Stores bannes	
Toitures pour terrasses	
Store sur et sous verre	
Protection contre le vent et protection visuelle	
Fenêtres & façades	28
Brise-soleil & stores vénitiens extérieurs	
Volets roulants	
Stores bannes verticaux	
Moustiquaire	
Sécurités anti-chute	
Stores intérieurs	
Construction & rénovation	46
Systèmes de caisson	
Systèmes pour embrasure	
Éléments bloc-baie	
Systèmes de montage	
Systèmes de support d'enduit	
Système Smart Home	60
ONYX	



BIENVENUE CHEZ HELLA

Chez HELLA, nous apportons nos compétences et notre expérience acquises pendant plus de 50 ans d'existence de l'entreprise dans le développement et la production de systèmes de protection contre le soleil et les intempéries haut de gamme. Notre siège et nos origines se trouvent à Abfaltersbach en Autriche, un petit village dans les montagnes du Tyrol oriental. Empreints des valeurs de notre patrie, comme la sincérité et la fiabilité, nous avons développé une marque leader en Europe en matière de protection contre le soleil et les intempéries et pionnière en termes de technologie et de design.

Notre gamme de produits s'étend des solutions de protection contre le soleil et les intempéries en intérieur et en extérieur aux systèmes connectés Smart Home pour des bâtiments d'habitation et des locaux commerciaux futuristes. Les produits de HELLA offrent des conditions d'éclairage individuelles, protègent contre les influences du soleil et météorologiques et contribuent à la sécurisation des bâtiments. Enfin, ils aident à réduire la consommation

énergétique et à optimiser le bilan énergétique des bâtiments. HELLA elle-même est aussi durable que ses produits : l'entreprise produit à son siège plus d'énergie qu'elle n'en consomme grâce à sa propre centrale hydraulique et à sa participation dans une chaufferie à biomasse. HELLA favorise ainsi le bien-être, répond aux besoins individuels en matière de protection et contribue ainsi à offrir une bonne qualité de vie. Laissez-vous convaincre en lisant les pages suivantes par la promesse de performance de l'entreprise et la diversité des produits.

Andreas Kraler
gérant du
groupe HELLA



UN ACTEUR EUROPÉEN VENANT D'ABFALTERSBACH

HELLA est un des fournisseurs européens leaders de systèmes de protection contre le soleil, la lumière et les intempéries. L'entreprise, dont le siège se trouve à Abfaltersbach, dans le Tyrol oriental, possède des filiales dans neuf pays européens et exploite des usines de production dans deux d'entre eux. Avec 1 300 employés, HELLA a réalisé en 2023 un chiffre d'affaires de 214 millions d'euros sur plus de 60 marchés dans le monde.

L'entreprise a été fondée en 1959 sur le site actuel et est depuis restée entre les mains de la famille Kraler. Après un développement permanent des activités régionales et nationales, l'expansion a connu un coup d'accélérateur après

2000 qui s'est achevée en 2016. Au cours des dernières années, l'accent a été mis sur l'harmonisation des processus opérationnels au sein du groupe ainsi que sur le développement organisationnel et technique de l'entreprise. HELLA est ainsi prête pour la prochaine phase de croissance au sein d'un secteur de la protection contre le soleil en plein essor.

HELLA est le leader du marché en Autriche et dans le Tyrol du sud. Sur le marché européen, l'entreprise compte parmi les 5 principaux fournisseurs de systèmes de protection contre le soleil et les intempéries L'Allemagne est un des principaux marchés de croissance pour le groupe HELLA.

1959

Création de l'entreprise par Alois Kraler

1974

Prise de contrôle par Franz Kraler, qui représente la deuxième génération

1981- 1990

Développement continu de l'activité régionale et nationale

À partir de 2000

Expansion grâce à plusieurs acquisitions en Europe

2017

Prise de contrôle par Andreas Kraler, qui représente la troisième génération

LE GROUPE HELLA

Une entreprise internationale avec plus de 1 300 employé(e)s

Le fournisseur innovant de solutions complètes

Le catalogue de produits HELLA est adapté en permanence en tenant compte des tendances en matière d'architecture. La gamme s'étend des stores vénitiens, des brise-soleil et des volets roulants aux stores bannes, aux stores de façade et aux pergolas en passant par des solutions destinées au gros-œuvre et des commandes électroniques de ces systèmes. Pour développer son catalogue, HELLA s'appuie sur la force d'innovation de ses employés qui s'est construite sur plusieurs décennies. Les produits de HELLA offrent des conditions d'éclairage individuelles, protègent contre les influences du soleil et météorologiques et contribuent à la sécurisation des bâtiments. Enfin, ils aident à réduire la consommation énergétique et à optimiser le bilan énergétique des bâtiments. HELLA favorise ainsi le bien-être, répond aux besoins individuels en matière de protection et contribue ainsi à offrir une bonne qualité de vie.

Une qualité premium tout en un

L'engagement en faveur du leadership en matière de qualité est poursuivi de manière conséquente, tant dans le développement de la gamme de produits que dans la chaîne de création de valeur verticale vis-à-vis du client. HELLA fournit des produits et des logiciels et assure le montage ainsi que le SAV, comme des réparations et des pièces de rechange. La qualité premium est ainsi la référence : tous les produits sont fabriqués individuellement sur-mesure et les composants intégrés sont robustes et possèdent une longue durée de vie, ce qui contribue à la durabilité des produits HELLA.

Quatre usines dans deux pays

HELLA est représentée dans neuf pays d'Europe, dans lesquelles elle dispose également de filiales. 28 sites commerciaux garantissent une proximité optimale avec les clients. HELLA fabrique ses produits de qualité dans quatre usines : en plus de la production au siège principal à Abfaltersbach en Autriche, l'entreprise possède trois usines en Allemagne, à Werne, Duisbourg et Geislingen.

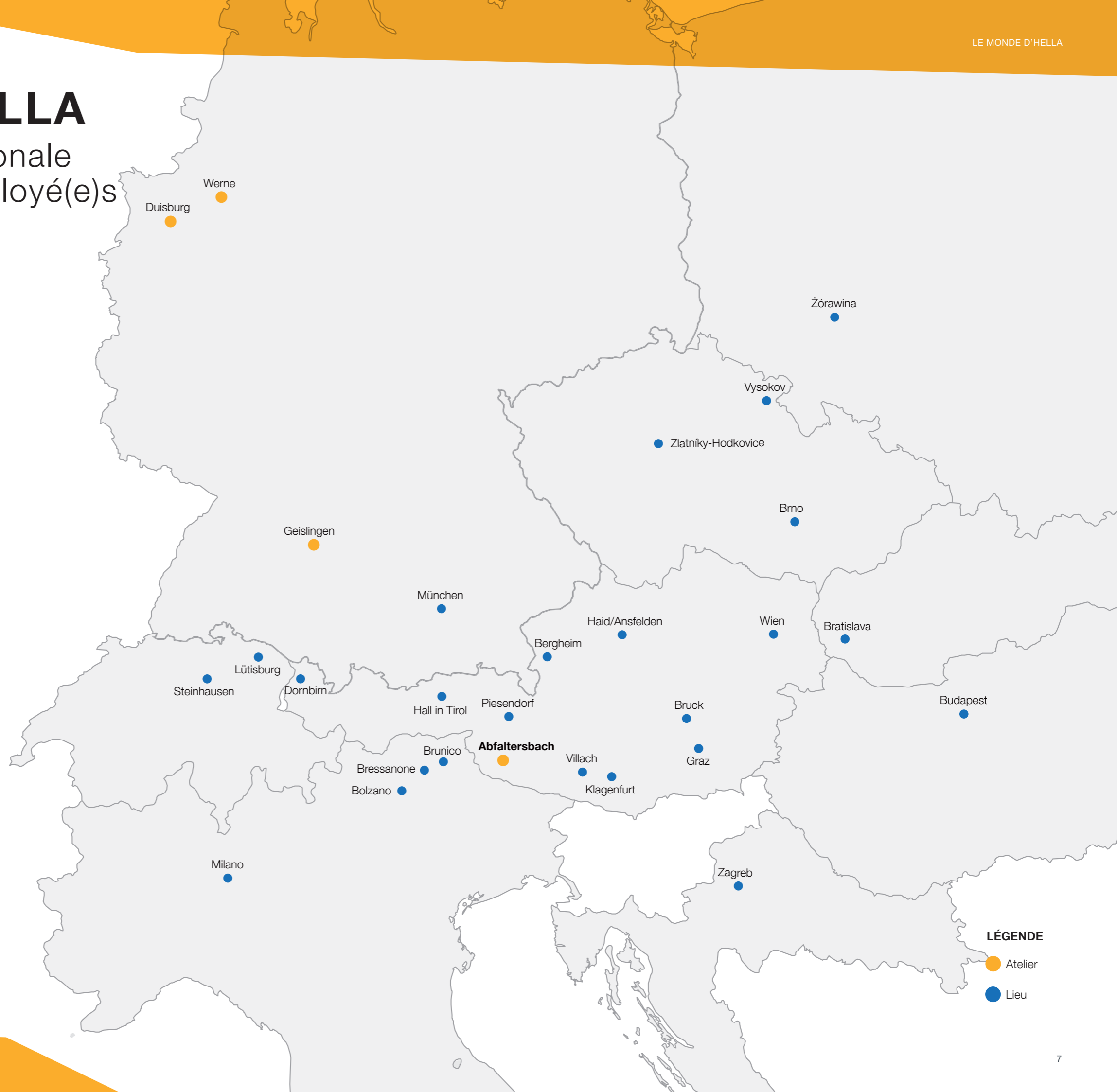

*L'architecture doit être un
reflet de la vie et de l'époque.*

Walter Gropius
Architecte allemand,
Co-fondateur du style Bauhaus
(1883–1969)



KINDER
HAUS
LANS

LA DURABILITÉ SELON HELLA

Pour HELLA, la durabilité n'est pas qu'un effet de mode : c'est une approche globale qui est incarnée par les propriétaires depuis des décennies.

Adopter une philosophie durable, c'est agir durablement sur le plan écologique, économique et social. L'entreprise soigne ses relations avec les clientes et clients, les fournisseuses et fournisseurs et les collaboratrices et collaborateurs sur le long terme. Les bandes lamellaires travaillées des brise-soleil sont par exemple composées de plus de 80 pour cent de pièces en aluminium recyclé. HELLA elle-même est aussi durable que ses produits : l'entreprise produit à son siège plus d'énergie qu'elle n'en consomme grâce à sa propre centrale hydraulique et à sa participation dans une chaufferie à biomasse. Le concept énergétique au siège du groupe, qui respecte la philosophie « économiser, produire et stocker l'énergie », est également appliqué sur les autres sites de l'entreprise.

La participation de HELLA à la protection climatique

L'ombrage extérieur est la solution la plus durable pour un climat de pièce agréable et contre la chaleur estivale. La protection contre le soleil extérieure reflète surtout le soleil et empêche la chaleur de pénétrer à l'intérieur. La commande ONYX développée par HELLA, qui peut être connectée à tous les systèmes Smart Home courants, rend les systèmes de protection contre le soleil encore plus durables et le soleil pénètre uniquement là où vous le souhaitez.

Afin d'ajuster la protection contre le soleil et la chaleur de façon optimale aux conditions, le système peut réagir à la météo. Les capteurs météo ONYX détectent les influences comme la vitesse du vent, l'intensité du soleil et la température sur la façade. Les données recueillies permettent ensuite d'adapter les produits au ressenti exact des habitants.

L'avenir est synonyme de mise en réseau intelligente

Grâce à l'intégration dans le Smart Home, les produits de protection contre le soleil apportent un potentiel supplémentaire incroyable pour un bilan énergétique du bâtiment positif. Grâce à la mise en réseau avec d'autres commandes, comme le chauffage et la ventilation dans le bâtiment, il est possible d'atteindre un niveau de confort, d'économie d'énergie et de durabilité maximale. Le système de commande ONYX conçu par HELLA est compatible avec les interfaces des systèmes internationaux, comme Alexa ou Google Home, et se connecte à tous les autres corps de métier de la domotique. L'intégration à Smart Home permet de mettre les habitants et leur utilisation de l'espace ainsi que leur emploi du temps et leurs préférences au centre.

Économiser de l'énergie grâce aux protections contre le soleil

En fonction du bâtiment, de son âge et de la proportion de surface de fenêtre, il est possible d'économiser jusqu'à 30 pour cent de chaleur grâce à une protection contre le soleil extérieure automatisée, comme des volets roulants. En ce qui concerne le refroidissement, les économies peuvent atteindre jusqu'à 50 pour cent. Les produits de protection contre le soleil présentent des avantages évidents par rapport aux climatisations en matière de durabilité. En effet, ces dernières consomment de l'énergie et contribuent au réchauffement des zones urbaines à cause de l'air chaud évacué. Des systèmes de protection contre le soleil intelligents contribuent aussi largement à réduire le CO₂ et à protéger le climat.

DURABILITÉ C'EST COMME ÇA CHEZ HELLA ...

2005

Construction

Depuis 2005, les nouveaux halls de production construits sont des bâtiments basse énergie.

80%

Une matière première avec plus-value

Des bandes lamellaires avec **80%** de pièces en aluminium recyclé sont utilisées sur l'ensemble des brise-soleil. Celui-ci est composé d'environ deux tiers de ferraille de processus en provenance de l'aciérie et d'environ un tiers de ferraille achetée en externe.

1985

Énergie propre provenant des sources internes

L'entreprise produit à son siège plus d'énergie qu'elle n'en consomme grâce à sa propre centrale hydraulique et à sa participation dans une chaufferie à biomasse. En **1985**, HELLA avait déjà fait un grand effort visant à réduire l'empreinte écologique de l'entreprise avec la fabrication d'une centrale hydraulique interne.

12 millions

La puissance de la nature

Dès 1986, la centrale propre à l'entreprise a été à même de produire douze millions de kilowatt/heure par an. Elle utilise l'énergie naturelle des cours d'eau situés à environ deux kilomètres.

... ET C'EST L'UTILISATEUR QUI EN BÉNÉFICIE :

10°

Une protection contre le soleil efficace permet de réduire la pénétration du soleil jusqu'à 90 % et permet de maintenir la pièce à une température 10 degrés plus fraîche.

50%

Une protection contre le soleil systémique est essentielle pour la consommation énergétique d'un bâtiment : moins chauffer en hiver et moins rafraîchir en été, telle est la devise ! En fonction du bâtiment, de son âge et de la proportion de surface de fenêtre, il est possible d'économiser jusqu'à 30 % de chaleur grâce à une protection contre le soleil automatisée. En ce qui concerne le refroidissement, l'économie peut atteindre jusqu'à 50 %.²

¹ Préviation ETH Zürich
<https://journals.plos.org/plosone/article?id=10.1371/journal.pone.0217592>.

² Industrievereinigung Rollladen-Sonnenschutz-Automation (IVRSA).

³ BVST Bundesverband Sonnenschutz Autriche – Faits concernant la protection contre le soleil 06/2020.

80%

L'utilisation consciente de la lumière du jour peut permettre de réduire l'énergie pour l'éclairage jusqu'à 80 %.³

Une protection contre le soleil constructive peut exprimer tout son potentiel **lorsqu'elle est intégrée précocement dans la phase de planification.**

30°

Les produits de protection contre le soleil présentent des avantages évidents par rapport aux climatisations en matière de durabilité. En effet, ces dernières consomment de l'énergie et contribuent au réchauffement des zones urbaines à cause de l'air chaud évacué. Refroidir un espace avec une climatisation de dix degrés nécessite, par exemple, la même énergie que pour chauffer à 30 degrés Celsius.¹

TOUT EN UN

Grâce à sa force d'innovation, HELLA offre, en tant que fournisseur complet, un large catalogue de solutions de protection contre le soleil sur-mesure. La qualité premium est ici la référence. Qu'il s'agisse d'un équipement ultérieur, d'une rénovation ou d'une nouvelle construction, HELLA a la solution adaptée à chaque projet de construction !

Terrasses et jardins



Fenêtres et façades



Construire et rénover



Commandes



HELLA

WE
DESIGN
COOL
SHADOWS

gammerundenzi

JARDIN ET TERRASSE COMME SALON D'EXTÉRIEUR

Les stores bannes et les pergolas apportent de l'ombre et de la fraîcheur et assurent un microclimat idéal les jours ensoleillés. La perfection se voit et se sent dans chaque détail technique. C'est l'Outdoor-Living made by HELLA !

ARCHITECTS' DARLING
AWARDS 2023

GOLD



CATÉGORIE MEILLEURE
ANNONCE

The background features a series of diagonal stripes in various shades of blue and grey, radiating from the top center. A horizontal band of solid gold color runs across the middle of the image. Within this gold band, there is a faint, dark image of trees. The text 'TERRASSES & JARDINS' is positioned on the left side of the gold band.

TERRASSES & JARDINS

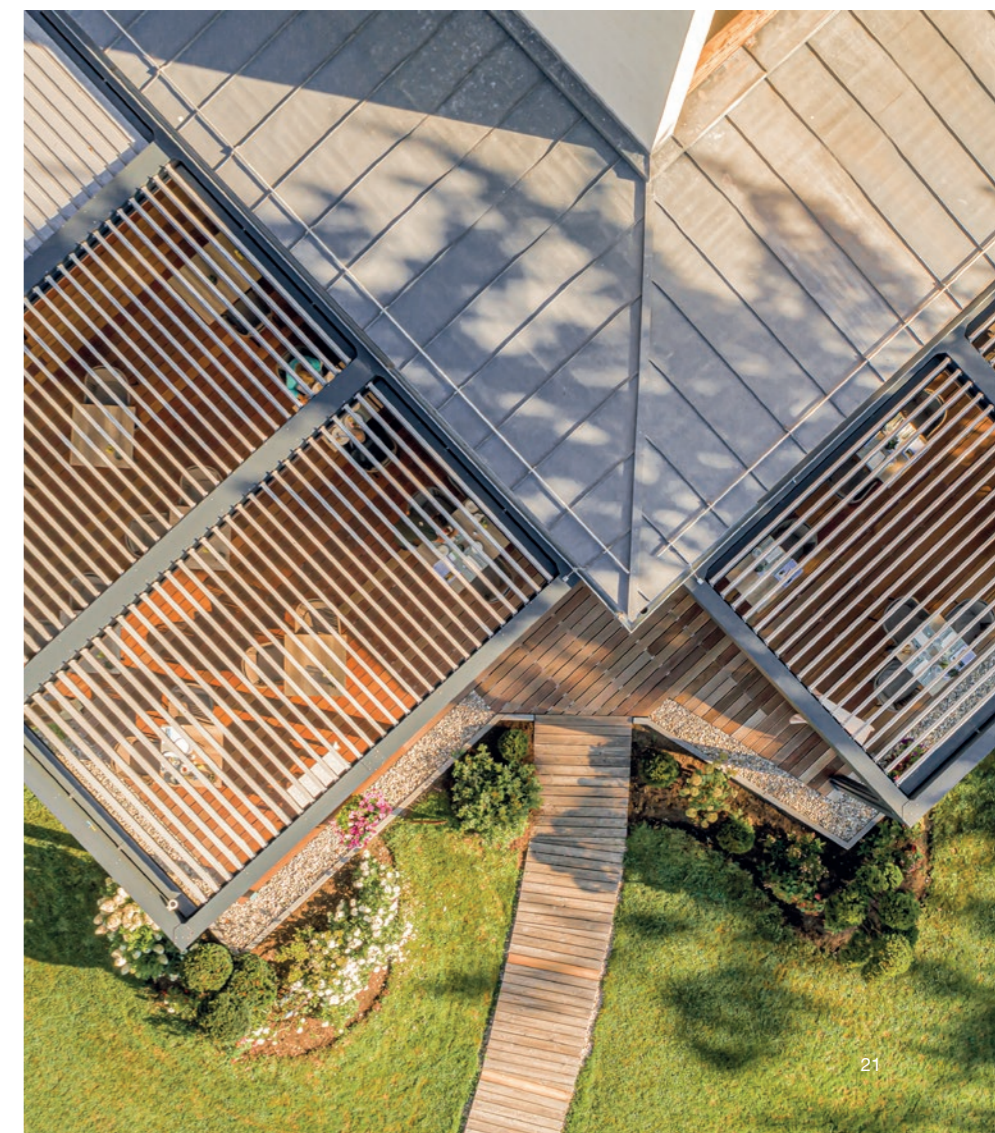

STORES BANNES

Des espaces de vie extérieurs élégants

Les stores bannes de HELLA sont de grande qualité jusque dans les moindres détails et créent un vaste espace libre pour une vie à l'extérieur détendue. La gamme de stores bannes de HELLA se distingue par son design élégant, une large collection de tissus et, en fonction du modèle, des accessoires intelligents, comme des sources de lumière et de chaleur, des capteurs météorologiques, le réglage de l'angle d'inclinaison et une commande numérique.

Stores bannes à cassette



CLEO

Le store banné CLEO allie un aspect élégant avec une cassette ovale. Sa construction légère et ses nombreuses variantes de fixation permettent de les utiliser avec une grande flexibilité. Ils sont parfaitement adaptés pour une fixation au mur et au plafond et peuvent être utilisés de façon polyvalente grâce au réglage de l'angle d'inclinaison.

C2

Le caisson très plat se distingue par son design moderne et s'adapte à presque toutes les architectures. Il peut être couplé de manière modulaire et est idéal pour de grandes surfaces d'ombre. Le lambrequin enroulable intégré Vario-plus est la meilleure solution lorsque le soleil est bas.



PAN

Store banné à cassette au design cubique : de jolies lignes droites et une fonctionnalité sans compromis. La construction modulaire facilite aussi bien le transport que le montage.



Stores bannes ouverts et semi-ouverts

Les modèles de store banné des séries VIVA et AREIA viennent compléter la gamme. Ils sont utilisés partout où des avant-toits ou des balcons sont utilisés en tant que protection contre les intempéries ou lorsqu'une seule protection contre les intempéries est nécessaire. Comme tous les stores bannes de HELLA, les ombrières élégantes sont fabriquées sur mesure et peuvent être équipés d'une manœuvre manuelle ou par moteur.



VIVA

Le store banné semi-ouvert avec plusieurs fonctions.



AREIA

Le store banné ouvert à la technologie avancée.

TOITURES POUR TERRASSES

Pour ombrager les lieux exposés au soleil

Grâce à leur robustesse et leur résistance aux intempéries, les toitures pour terrasses sont une alternative idéale aux parasols et voiles solaires. Le toit à lamelles VENTUR, la pergola SINTESI et le store banne de pergola ELEGANZA ne sont pas seulement des sources d'ombre efficaces, ils protègent également de la pluie et, selon l'équipement, du vent. Les modèles VENTUR et SINTESI offrent une toiture optimale en fonction des besoins et sont disponibles dans différents formats. Les produits VENTUR SIDE et TERRA SIDE offrent une protection contre le vent et les regards indiscrets.



VENTUR

VENTUR est un toit à lamelles avec des lamelles mobiles en aluminium et un effet bioclimatique. Avec ombrage vertical VENTUR SIDE en option.

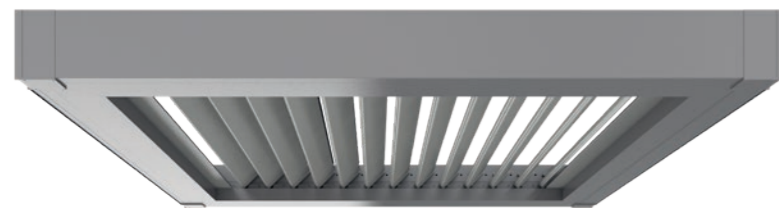

VENTUR FREE

Le VENTUR FREE est un toit à lames sans colonnes qui s'intègre sur ou dans des structures existantes, ou entre deux parois.



ELEGANZA

Le store banne élégant pour pergola avec toit coulissant et lambrequin enroulable intégré Varioplus en option.



SINTESI

La pergola innovante avec toit plat et en ombrage vertical TERRA SIDE en option.

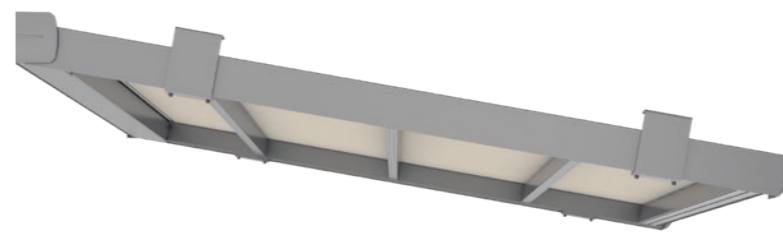

SINTESI FREE

La solution idéale pour les structures existantes. Grâce à son mécanisme de manœuvre de toile peu encombrant, elle s'intègre sans problèmes dans les structures existantes.



PROTECTION CONTRE LE VENT ET PROTECTION VISUELLE

Bien protégé du vent et des regards

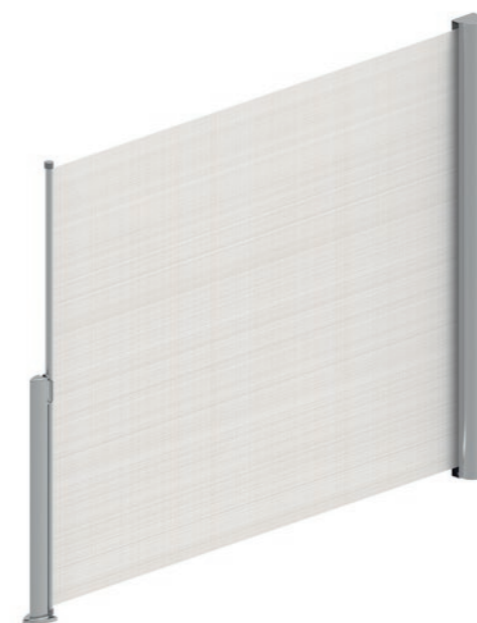

Protection contre le vent et protection visuelle

Disponible en deux hauteurs et deux couleurs d'armature, la protection contre le vent et la protection visuelle de HELLA peuvent être équipées de différentes toiles de store banne en acrylique et en polyester.

STORE SUR ET SOUS VERRE

Légèreté méditerranéenne

Les stores sur et sous verrière SOLANYA et SOLEYA se distinguent par leur forme épurée et leurs lignes droites. Ils sont disponibles en tant que stores sur et sous verrière.

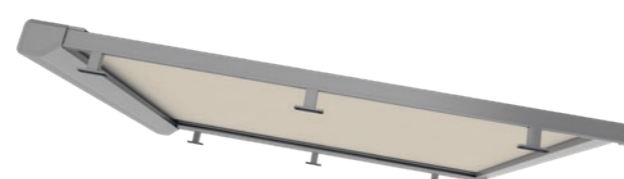
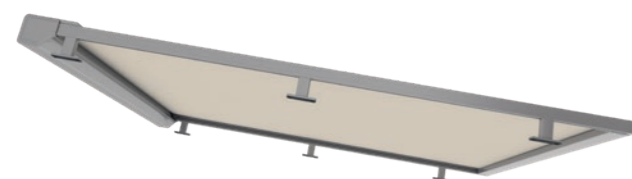

SOLANYA

SOLANYA est le store banne idéal pour ombrager les toitures en verre. Il peut être monté sur ou sous la toiture en verre et s'intègre discrètement dans l'aspect d'ensemble grâce à sa structure étroite et la petite taille du caisson.

SOLEYA

Grâce à la structure robuste, SOLEYA est parfaitement adapté pour ombrager de grandes toitures en verre sur terrasses d'une surface allant jusqu'à 30 mètres carrés. Avec la variante sous verrière, des bandes de LED intégrées et graduables confèrent sur demande une ambiance agréable. Avec la version protect, la toile est guidée en lisière, ce qui permet d'obtenir une apparence sans interstice et une grande stabilité contre le vent.



A close-up, low-angle shot of window blinds. The horizontal slats are in sharp focus in the foreground, creating a strong sense of depth. The background is blurred, showing a view of a building's facade through the window. A semi-transparent yellow banner is overlaid on the lower half of the image, containing the text.

FENÊTRES ET FAÇADES



BRISE-SOLEIL & STORES VÉNITIENS EXTÉRIEURS

La meilleure manière de guider la lumière

Les brise-soleil et stores vénitiens de HELLA ne font pas qu'obscurcir les pièces, ils guident et dosent la lumière du jour selon les souhaits de l'utilisateur. Ainsi, ils confèrent une ambiance agréable dans votre espace à vivre et créent des conditions idéales dans votre environnement de travail, afin de stimuler votre productivité. En plus de guider la lumière, ils ont une influence sur le climat ambiant, car ils réfléchissent la chaleur du soleil et contribuent ainsi considérablement à la protection thermique en été.

Stores vénitiens extérieurs

Avec leurs lames plates et flexibles en C, les stores vénitiens extérieurs de HELLA se distinguent par leurs lignes délicates et leur faible hauteur d'encombrement.

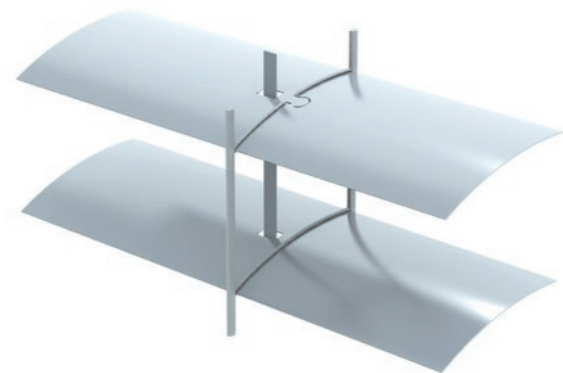

Lame en C (flexible-plate)

Les stores vénitiens extérieurs sont élastiques, ne se plaquent pas et offrent une protection parfaite.

Brise-soleil

Les brise-soleil de HELLA avec leurs lames C, S et Z à bords ourlés de haute qualité assurent une lumière parfaite. Selon les besoins, il est possible de choisir entre une lumière agréablement claire et une obscurité presque totale.

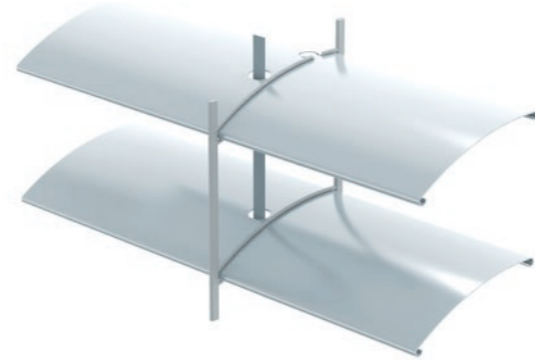

Lames en C

Le modèle classique. Sophistiqué sur les plans visuels et techniques.



Lames en S

Contour ondulé élégant et redirection de la lumière du jour parfaite.



Lames en Z

Redirection de la lumière du jour avec un contour au look géométrique moderne.





Systèmes autoportants

Les possibilités de montage multiples des brise-soleil et stores vénitiens d'extérieur HELLA dans un système en applique offrent une énorme liberté de conception. Les préférences esthétiques individuelles peuvent par exemple être concrétisées grâce aux multiples formes ou coloris de caissons. Les produits sont également disponibles avec une moustiquaire.

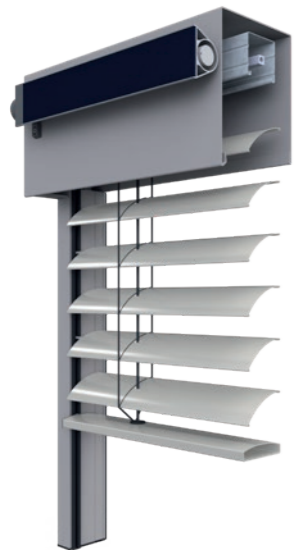

Système autoportant coudé

Le système de montage en applique avec caisson en aluminium coudé et écrans revêtus par poudre est adapté pour un montage par enfichage facile sur des coulisses à encasturer. Le produit est également disponible avec un kit solaire.

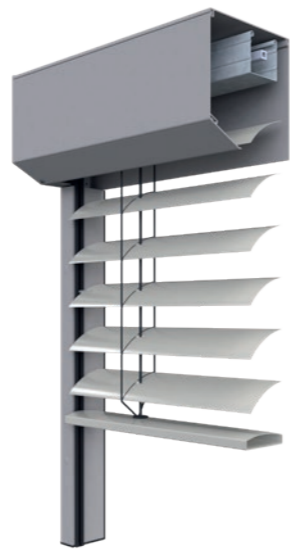

Système autoportant extrudé

Le système autoportant en aluminium extrudé est disponible dans des formes de caisson rondes, rectangulaires ou carrées avec des dimensions de caisson identiques comme pour les volets roulants.

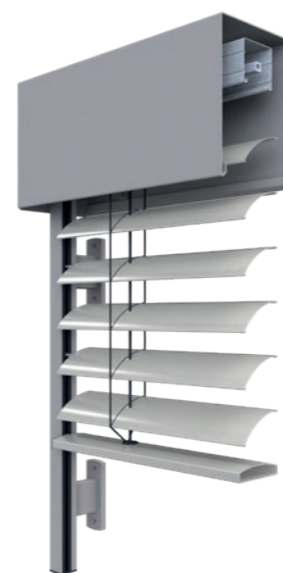

Système de façade autoportant

Les systèmes en façade de HELLA avec canal en aluminium coudé sont conçus pour un montage rapide et facilité avec quelques points de fixation. Le système est également disponible avec un kit solaire.



VOLETS ROULANTS

Protection maximale et température ambiante idéale

Les volets roulants remplissent des fonctions importantes, comme la protection contre la lumière, la chaleur, le froid et le bruit. Ils agissent également comme « régulateur thermique efficace »: en hiver, les volets roulants font office d'isolation comme une vitre supplémentaire. Vous économisez ainsi de l'énergie, diminuez vos coûts de chauffage et de climatisation, et vous conférez à votre espace une sensation de bien-être. De plus, les volets roulants de HELLA peuvent améliorer efficacement la protection contre les effractions.

Profilés

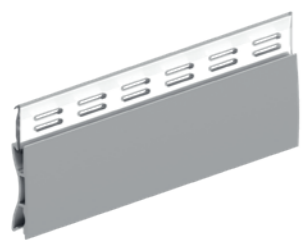

Profilé lumière naturelle

Les entre-profilés transparents permettent de réguler la lumière du jour dans une sphère privée protégée. La chaleur, le froid et le bruit restent à l'extérieur !



Lame de sécurité

Le profilé en aluminium extrudé à double paroi et hautement résistant avec fentes de lumière ne contient pas de mousse et se distingue par son épaisseur particulière.

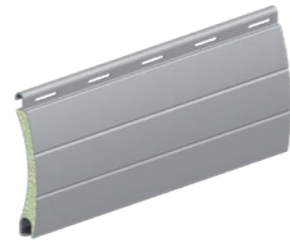

Profilé d'aluminium

Le profilé en aluminium à double paroi formé de rouleaux avec fentes de lumière est rempli de mousse de polyuréthane.

Volets roulants

Que le caisson soit rond ou carré, les volets roulants peuvent être intégrés de manière impeccable dans la conception de la façade. Les produits sont également disponibles avec des systèmes de moustiquaire.



Volet roulant nova extrudé

Grâce à différentes formes de caisson et un large choix de couleurs pour les caissons et le tablier de volet roulant, ils permettent de donner des points forts à chaque façade. Le volet roulant en applique peut être équipé d'un kit solaire pour une alimentation en énergie autonome.



Volets roulants en applique nova - Top-Safe

Le volet roulant en applique anti-effractions Top-Safe protège grâce à des détails de sécurité innovants. Il comprend un rail de guidage de sécurité ainsi que des profils de volets roulants, une lame finale, un caisson en version renforcée et un arbre avec une sécurité antirelevage brevetée.

STORES BANNES VERTICAUX

Créateurs de tendance textile

HELLA répond à la tendance des installations à ourlet latéral et de grand format avec sa gamme de stores bannes verticaux. Grâce aux trois catégories, stores verticaux avant-corps, stores verticaux niche et stores verticaux support d'enduit, une orientation rapide du client peut être garantie. Tous trois sont disponibles en version à ourlet latéral ou à corde. Ainsi, grâce à son programme de stores bannes verticaux, HELLA a une solution adaptée à toutes les situations de montage.

Stores verticaux avant-corps



Store vertical avant-corps protect

Avec cette variante, une cassette caisson extrudé en deux parties est utilisée. Les coulisses peuvent être montées directement ou avec des supports d'écartement. Les toiles avec guidage en lisière sont particulièrement adaptées aux positions exposées au vent. Le store banne en applique protect est également disponible avec un kit solaire: Les panneaux solaires intégrés produisent de l'électricité tout au long de l'année, y compris lorsque le ciel est nuageux. Cela permet d'être indépendant et d'économiser de l'énergie.

Store vertical avant-corps avec guidage par câble

Avec des cassettes particulièrement petites, cette version peut être installée facilement dans chaque embrasure de fenêtre avec des supports de caissons. ressort intégré dans le caisson maintient en permanence les câbles sous tension.

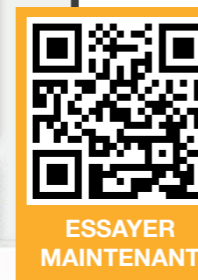

ESSAYER MAINTENANT

FABRIC FINDER

Le chemin vers le bon tissu

FABRIC FINDER facilite le choix du bon tissu pour les bureaux d'architectes, les équipes de planification et les clientes et clients finaux. Cet outil est une aide optimale à l'orientation en ce qui concerne des facteurs tels que la couleur, le type de tissu, la classe de feu, la résistance à la déchirure et à la traction, la transmission solaire, la réflexion et l'absorption, le matériau, le fabricant et bien plus encore.

FABRIC FINDER est le premier outil qui permet de calculer la valeur g avec des verres spécifiques à un projet. L'utilisateur peut régler individuellement tous les paramètres afin d'obtenir un résultat de recherche optimal. Il est ainsi possible de trouver rapidement et de manière ciblée le tissu adéquat! L'outil est également disponible en anglais, en italien et en français.



MOUSTIQUAIRE

Protection pour les plus hautes exigences

HELLA a pour chaque fenêtre et chaque porte, chaque situation structurelle et chaque zone climatique, la protection idéale contre les insectes – efficace et esthétique, parfaitement intégrée et facile à utiliser. Même un montage ultérieur est possible à tout moment. HELLA propose des toiles de moustiquaire qui peuvent pratiquement tout faire, de la transparence à la protection contre le pollen.

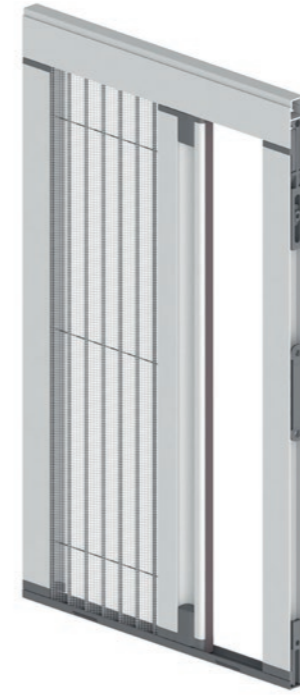

Stores plissés

La moustiquaire plissée offre une solution efficace et compacte de protection contre les insectes. Le rail de roulement inférieur, particulièrement bas, facilite le passage.



Cadres

Les cadres de moustiquaire HELLA s'adaptent parfaitement à toutes les ouvertures de portes et de fenêtres, et se montent facilement. Les cotes de montage réduites, les différentes variantes de fixation et la flexibilité des cadres garantissent une protection sur mesure.



Store

Le store est particulièrement compact. La manœuvre par entraînement à ressort permet une ouverture et une fermeture rapide du volet roulant, tandis que le frein de retour intégré empêche le volet roulant de s'enrouler brusquement. La taille de la cassette est très compacte et s'intègre dans chaque embrasure de fenêtre.

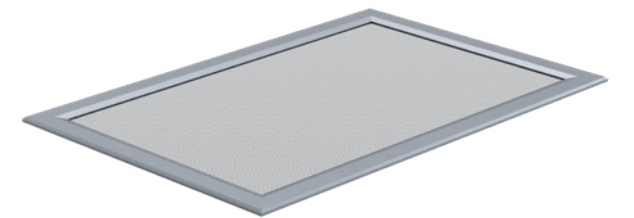

Couvercle pour puits de lumière

Les couvercles de puits de lumière protègent les puits de lumière et les caves des feuilles mortes, des rongeurs et des insectes. Ils se distinguent en outre par leur grande résistance aux intempéries ainsi que par leur perméabilité à la lumière et à l'air.

SÉCURITÉS ANTI-CHUTE

Sécurité et esthétique

HELLA ne fait aucun compromis en matière d'exigences de sécurité maximales et d'esthétique haut de gamme : en tant que fournisseur unique de systèmes de protection contre le soleil, l'entreprise propose une large sélection de sécurités anti-chute. Les solutions en verre, à grille, à tiges et à panneaux intégrés permettent de donner aux façades une touche classique, élégante ou créative. À cela viennent s'ajouter une planification simple sans justificatif individuel et un certificat général de contrôle des constructions (AbP).



Verre

La sécurité anti-chute en verre apporte une sécurité en combinaison avec un design transparent et moderne. Les systèmes en verre sont utilisés avec les fenêtres en plastique, en bois, en bois-aluminium et en aluminium.

Grille

Si vous préférez un parapet garde-corps classique ou un balcon français intemporel, vous trouverez la solution adaptée avec des sécurités anti-chute en aluminium ou en acier pour chaque projet de construction.

Panneau

Les sécurités anti-chute offrent une marge de manœuvre créative et un choix varié de modèles de design différents. Qu'il s'agisse d'un optique perforée, d'un motif individuel ou de motifs continus : la sécurité-anti-chute pour fenêtre en tôle d'aluminium allie innovation et fonctionnalité à la liberté de conception des motifs, à une sécurité testée et à une grande facilité de montage.

Tiges

Le système à tiges est composé d'une tige anti-chute intemporelle et épurée pour fenêtre. Les systèmes à tiges sont adaptés pour des hauteurs de garde-fou basse dans les nouvelles constructions ou en cas de réhabilitation de bâtiments. Cette version est disponible en tant que variante à tube rond en aluminium.



STORES INTÉRIEURS

Ambiance et bien-être

Les protections solaires textiles intérieures, avec leurs différentes variantes de conception, apportent un accent décoratif à l'aménagement moderne des pièces. Qu'il s'agisse de stores intérieurs, de stores plissés, de stores vénitiens extérieurs ou d'éléments occultants, les stores intérieurs textiles de HELLA offrent une multitude de possibilités créatives. Grâce à différents matériaux et à de nombreuses variantes de coloris, les stores intérieurs textiles peuvent marquer des points tant sur le plan fonctionnel que sur le plan créatif. Ils régulent l'incidence de la lumière, offrent une protection visuelle flexible et apportent une touche décorative à l'aménagement de la pièce.

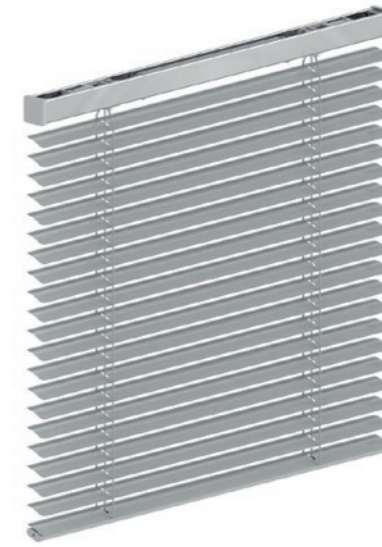

Stores vénitiens intérieurs

Les stores vénitiens intérieurs contrôlent et dosent la lumière du jour de manière confortable. Le soleil, source de lumière naturelle, peut ainsi être utilisé efficacement pour éclairer l'espace. Différentes lames et un large éventail de couleurs peuvent être utilisés de manière ponctuelle pour créer l'ambiance spatiale.



Stores plissés

Le store plissé est un produit polyvalent incomparable qui compte parmi les meilleures ventes actuelles : que la fenêtre ait une forme triangulaire, trapézoïdale ou ronde, les stores plissés fabriqués sur mesure répondent à toutes les exigences architecturales.



Stores intérieurs

Flexible, pratique et raffiné : le store est un classique incontesté parmi les produits de protection contre le soleil. Aucun froissement, la toile s'enroule et se déroule parfaitement avec une commande manuelle ou électrique.



Stores vénitiens verticaux

Qu'il s'agisse de surfaces de fenêtre ou de stores de véranda de petite taille, les stores vénitiens verticaux garantissent une protection optimale contre le soleil et la chaleur. De plus, ils conviennent parfaitement à l'aménagement élégant de grandes pièces d'habitation, de bureau et commerciaux.

**CONSTRUIRE &
RÉNOVER**

HELLA

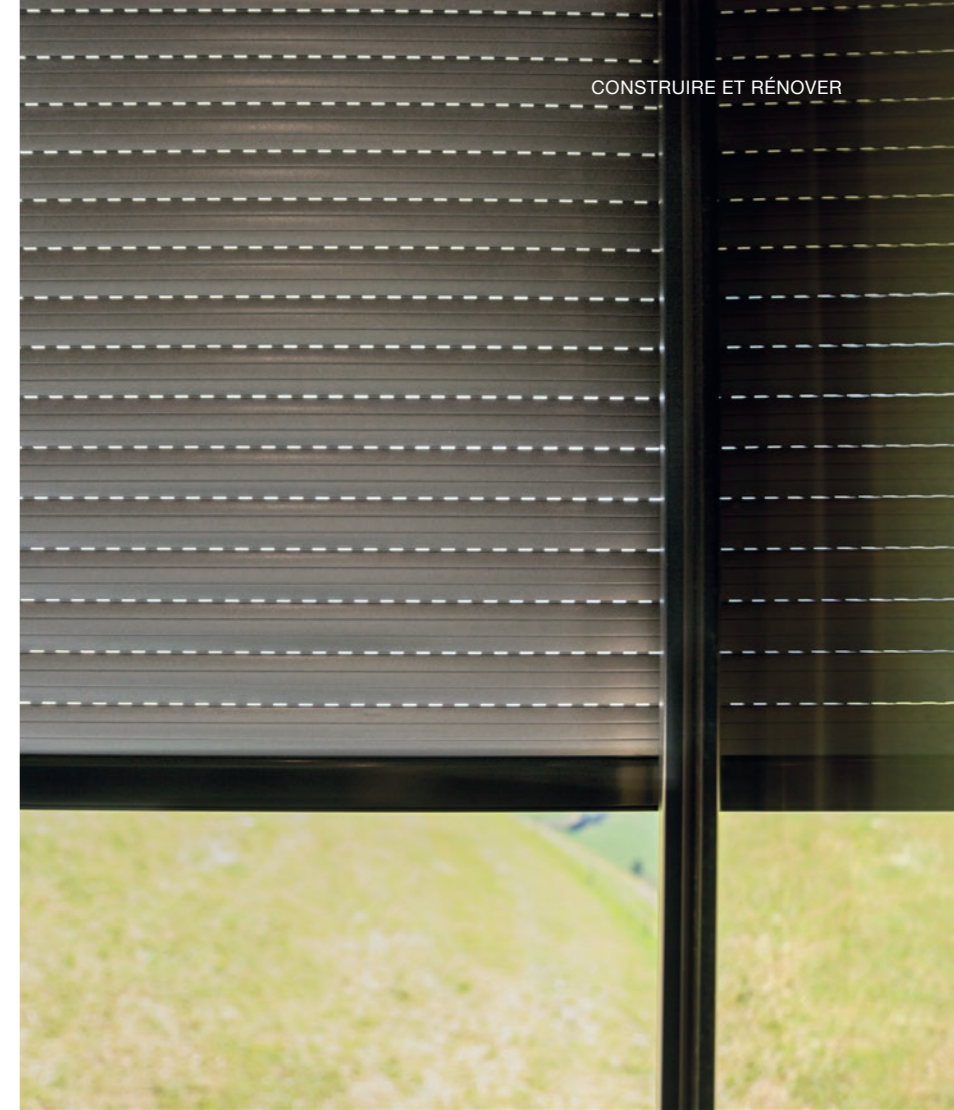



SYSTÈMES DE CAISSON

Installer des fenêtres et protections solaires rapidement et dans le respect des normes

Les systèmes de caissons de HELLA permettent d'économiser du temps et de l'argent, d'éviter les erreurs de construction, d'optimiser la qualité de construction et de répondre aux normes de demain. Chaque système de caisson du groupe de produits TRAV répond aux besoins individuels adaptés à son groupe cible respectif. Les systèmes préfabriqués, qui aident à réduire le nombre de corps de métier, sont très appréciés. Un grand avantage du système de caisson TRAV est la possibilité de combiner tous les produits encastrés comme les brise-soleil, les volets roulants ou les stores banne verticaux avec la moustiquaire.

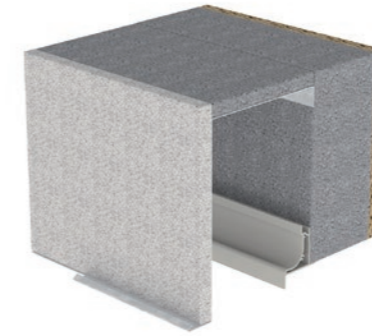

TRAV :

Le système de caisson TRAV, optimisé sur le plan de la physique du bâtiment, est déjà intégré dans le gros-œuvre du bâtiment. Le corps isolant massif offre une contribution décisive pour l'isolation thermique et acoustique.

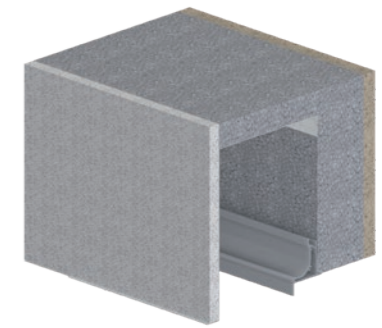

TRAV Aktiv

Le système TRAV de HELLA est une solution de niche optimisée au plan architectural pour volets roulants, brise-soleil, stores vénitiens et ombrages textiles qui est déjà intégré dans le gros-œuvre du bâtiment.

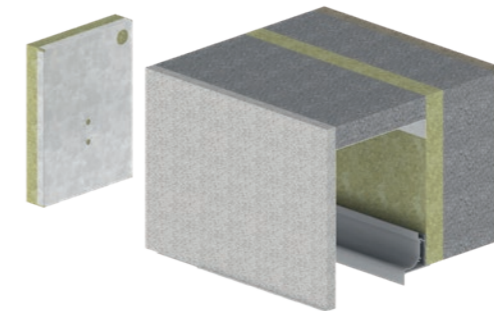

TRAV Protect

Une construction durable qui n'a jamais été aussi sécurisée ! En plus de sa fonction de protection contre les incendies de l'intérieur vers l'extérieur, le système de linteaux TRAV Protect offre également un indice d'isolation acoustique allant jusqu'à 50 décibels (dB) pour les émissions sonores de l'extérieur vers l'intérieur.

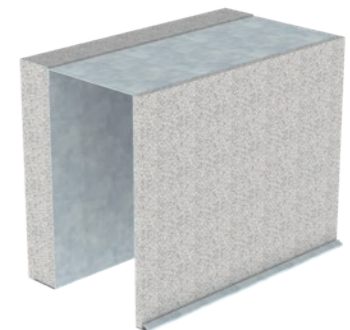

TRAV Nische

TRAV Nische est un système de caisson en tôle d'acier galvanisée avec support d'enduit pour une intégration dans une façade isolée contre la chaleur.



SYSTÈMES POUR EMBRASURE

TRAV frame et c'est terminé

Comment intégrer manuellement, mais de manière parfaite, sur le plan technique la combinaison parfaite entre fenêtre, appui de fenêtre et protection solaire dans tout type de façade ? La réponse s'appelle TRAV frame.

Un caisson de montage prêt à l'emploi dans lequel la fenêtre et la protection solaire sont directement intégrées est monté dans l'ouverture de la fenêtre. Son montage simple vous garantit des économies de temps et d'argent. Les ponts thermiques, les fissures d'enduit ainsi que toute et autres défauts de construction sont pratiquement exclus, ses valeurs énergétiques sont excellentes, tout comme son insonorisation.

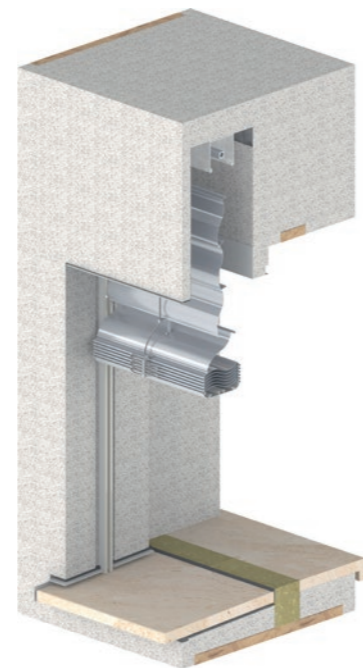

Brise-soleil cadre TRAV

Les brise-soleil et les stores vénitiens extérieurs sont intégrés à la façade avec la fenêtre. La norme de position de la fenêtre est centrée ou à fleur côté intérieur ; En option avec moustiquaire enroulable à l'intérieur.



TRAV frame - Volet roulant

Les volets roulants sont intégrés à la façade avec la fenêtre. La norme de position de la fenêtre est centrée ou à fleur côté intérieur. En option avec moustiquaire enroulable à l'intérieur.

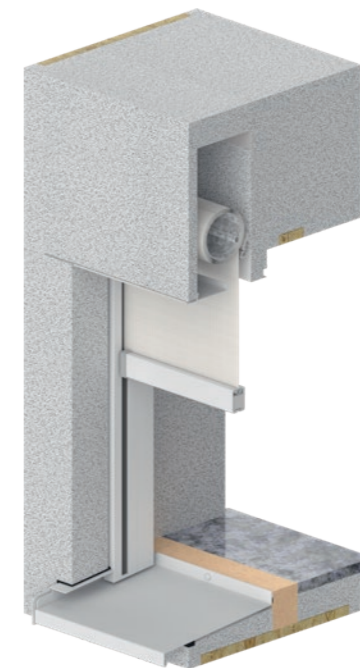

TRAV frame Screen

La protection solaire textile est intégrée à la façade avec la fenêtre. La norme de position de la fenêtre est centrée ou à fleur côté intérieur. En option avec moustiquaire enroulable à l'intérieur.

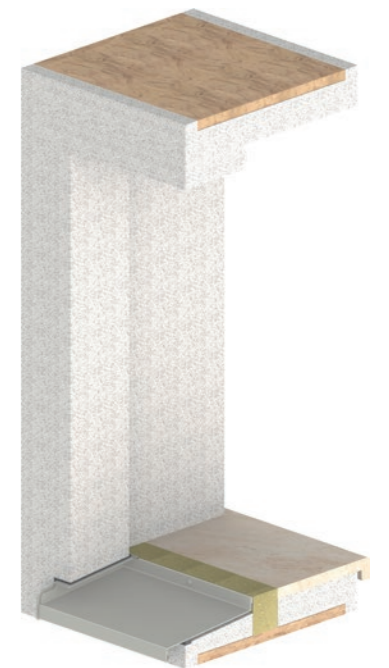

TRAV frame - huisserie

Pour fenêtres avec volets battants ou sans protection solaire. La norme de position de la fenêtre est centrée ou à fleur côté intérieur.



ÉLÉMENTS BLOC-BAIE

Protection contre le soleil parfaitement intégrée

HELLA propose une large gamme de caissons bloc-baie. TOP FOAM est une excellente solution en matière d'isolation thermique et acoustique, d'étanchéité à l'air et de statique. Il s'agit d'éléments bloc-baie en polystyrène expansé qui allient les meilleures valeurs d'isolation et une flexibilité optimale. Cela se reflète par les différentes hauteurs et profondeurs de caisson pour chaque situation de montage et la compatibilité avec les protections solaires et les moustiquaires. Toutes les exigences peuvent être intégrées, qu'il s'agisse d'un volet roulant, d'un store banne ou d'un screen. Le raccordement aux fenêtres par la technique de clipsage rend les caissons extrêmement faciles à monter.

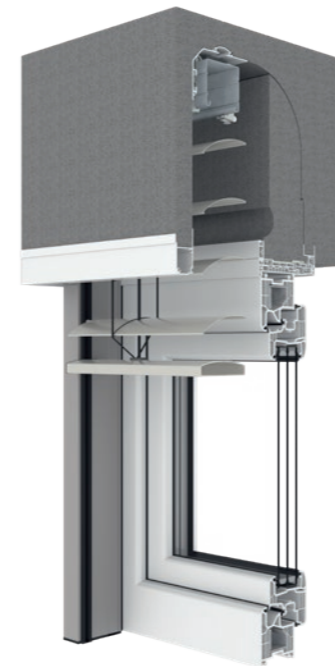

TOP FOAM store

Il est adapté pour les maçonneries monolithiques, les façades isolées et les parements brique et les ossatures en bois.

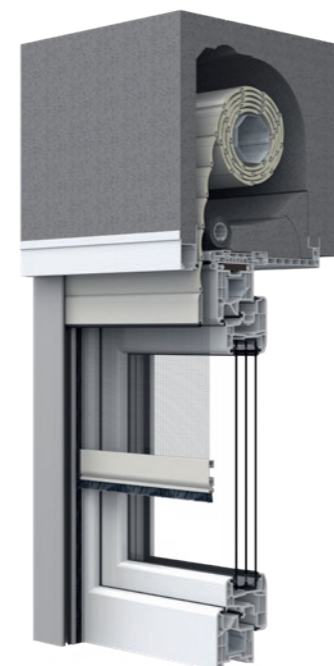

TOP FOAM RvU ou RvA

Il est équipé d'une gaine intégrée pour recevoir des volets roulants et permet des révisions par le bas et par l'extérieur.

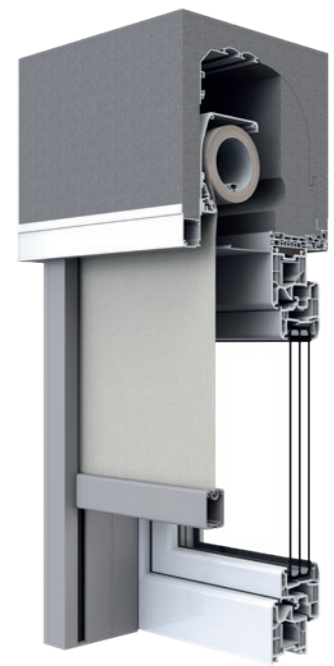

TOP FOAM screen protect

L'élément bloc-baie avec niche intégrée pour logement d'ombrages textiles offre une protection parfaite contre l'éblouissement et permet la révision par l'extérieur.

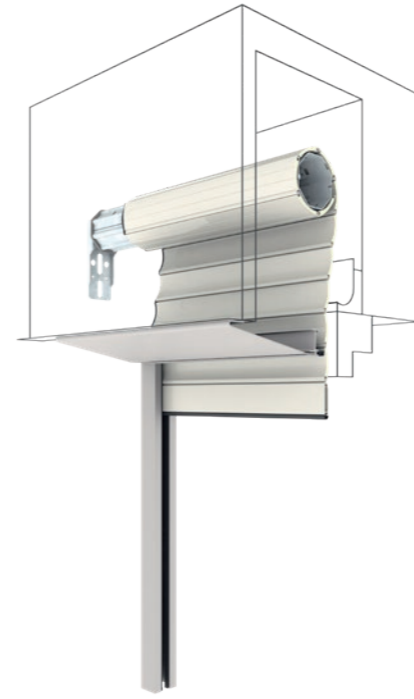

Volet roulant monobloc

Les volets roulants monoblocs offrent des possibilités d'application flexibles et sont disponibles dans une large gamme de types de profilés.



Volet roulant à niche

Le volet roulant à niche est le produit idéal dans le cadre d'une rénovation. Le montage s'effectue facilement dans une niche existante.

SYSTÈMES DE MONTAGE

Pour l'intégration dans les gaines existantes

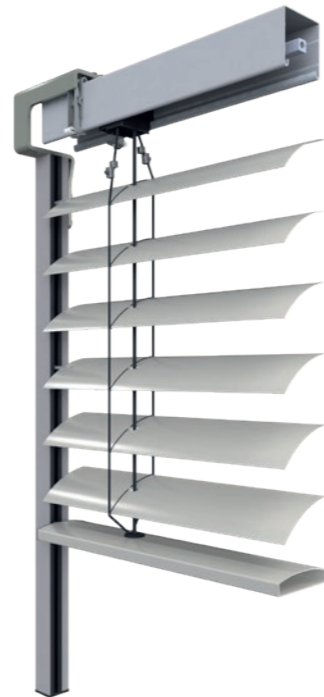

Systèmes de niche autoportant

Les stores vénitiens ou brise-soleil autoportants avec niche se montent facilement de façon enfichée sur les coulisses dans des niches sur site.

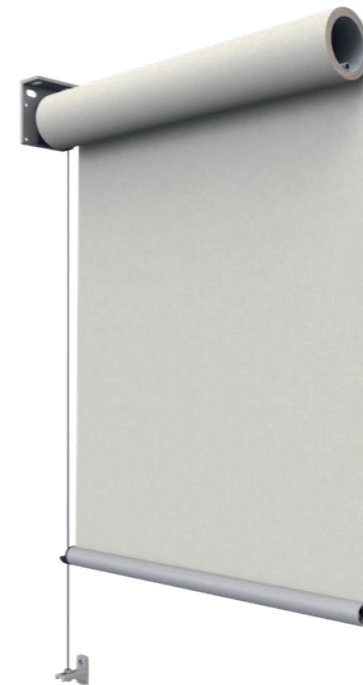

Store banne de base avec guidage par câble

Le modèle classique avec guidage par câble permet un montage facile du store banne sur une équerre dans la niche sur site.



Store vertical niche protect

Ce modèle avec guidage en lisière avec demi-cassette extrudée autoportante est particulièrement adapté pour être intégré dans des niches sur site.



SYSTÈMES DE SUPPORT D'ENDUIT

Pour une intégration dans des façades enduites

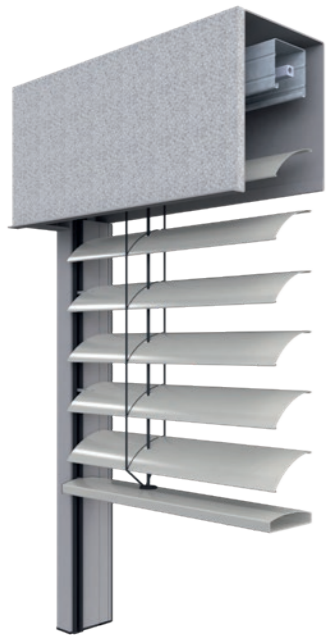

Système autoportant coudé avec support d'enduit

Le système de montage en applique avec caisson en aluminium coudé peut être intégré parfaitement dans des façades enduites via le support d'enduit monté côté avant.

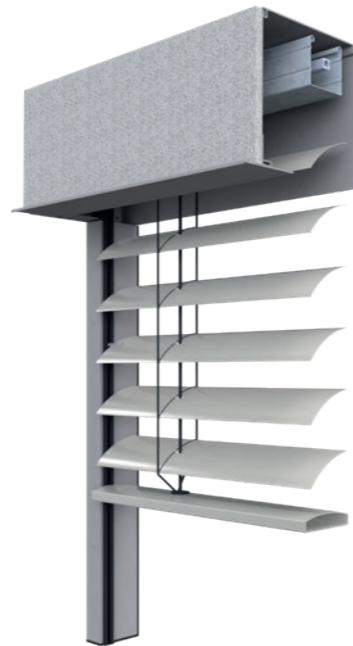

Volets roulants en applique nova avec plaque de support d'enduit

Le système autoportant en aluminium extrudé nova est disponible dans des formes de caisson rectangulaires avec plaque de support d'enduit à l'avant dans des dimensions de caisson identiques à celles des brise-soleil et des stores vénitiens extérieurs.



Volet roulant en applique nova extrudé avec support d'enduit

Le volet roulant en applique nova avec support d'enduit est idéal pour un montage dans une niche de linteau.



Store vertical support d'enduit guidage par câble

Ce produit, qui s'intègre discrètement dans la façade grâce au système de caisson avec supports d'enduit facile à monter, est spécialement conçu pour les façades enduites isolées.



Store vertical support d'enduit protect

Ce modèle est destiné aux installations à ourlet latéral avec des panneaux de support d'enduit sur le caisson. Il convient parfaitement à l'intégration dans des façades enduites et peut être atteint à tout moment par le bas pour une révision.

A person is shown from the chest up, holding a small, white, rectangular smart home remote control in their right hand. The remote has four circular buttons with icons: a house, a square, a smiley face, and a heart. The brand name 'ONYX' is printed at the bottom of the device. The person is wearing a dark-colored long-sleeved shirt. The background consists of horizontal window blinds, and the scene is lit with a warm, golden-yellow light. A semi-transparent yellow horizontal band is overlaid across the middle of the image, containing the text 'SMART-HOME-SYSTEME' in white, bold, uppercase letters.

SMART-HOME- SYSTEME



ONYX

Le système Smart-Home de HELLA

Le système Smart Home ONYX.HOME a été spécialement conçu pour la commande des produits de protection solaire. Les stores vénitiens, brise-soleil, stores bannes et volets roulants sont pilotés facilement via un smartphone ou une tablette, ou sont totalement automatisés. Tous les produits sont représentés graphiquement dans l'application ONYX gratuite et peuvent être identifiés visuellement par des couleurs.

La commande des produits de protection solaire peut également être effectuée par commande vocale, par bouton-poussoir, avec la télécommande radio murale ONYX.CLICK ou la télécommande radio murale ONYX.SWITCH. Le système de commande ONYX propre à HELLA, qui peut être raccordé avec tous les systèmes Smart Home courants, laisse uniquement pénétrer le soleil là où vous le souhaitez.



Pour un intérieur intelligent

Jouer intelligemment avec le soleil ! Que ce soit dans une pièce lumineuse en hiver ou une terrasse ombragée lors d'une chaude journée d'été, il n'a jamais été aussi simple de guider la lumière naturelle et de l'utiliser de manière optimale chez soi qu'avec la commande ONYX.HOME. Digitale, automatique et en temps réel !



Commande pour le bureau, etc.

Que ce soit dans un immeuble d'habitations ou dans de grands complexes de bureaux, ONYX.PRO de HELLA permet de maîtriser le bilan énergétique du bâtiment, quel que soit l'architecture. ONYX.PRO garantit une apparence de façade uniforme et protège la protection contre le soleil contre les intempéries. HELLA prend en charge la préconfiguration et la mise en service des systèmes de protection contre le soleil en collaboration avec le planificateur électrique. Plus de protection solaire, moins de climatisation !

Les composants



Application ONYX

Tous les produits de protection contre le soleil en un coup d'œil sur votre smartphone ! Grâce à l'application ONYX, la commande de la protection contre le soleil devient un jeu d'enfants, que vous soyez chez vous ou à l'extérieur. Différentes configurations météorologiques et horaires ainsi que des programmes automatiques peuvent également être créés facilement via l'application ONYX et exécutés automatiquement.



ONYX.CENTER

Le boîtier central, qui sert d'interface entre le smartphone et les appareils de commande, communique via une connexion radio sans fil. Il renvoie les commandes radio bi-directionnelles, ce qui permet d'afficher la position actuelle exacte de la protection solaire via un retour d'informations en direct dans l'application.



ONYX.WEATHER

Le capteur de vent et de soleil ONYX.WEATHER sert à déterminer les conditions météorologiques, comme la vitesse du vent, l'intensité du soleil et la température sur la façade. Grâce à ce capteur, le système de commande réagit rapidement et s'adapte automatiquement aux conditions météorologiques.



ONYX.CLICK

ONYX.CLICK est la télécommande radio manuelle servant à la commande des produits de protection solaire. Il fait office d'extension pour le boîtier central, mais peut également être utilisé sans boîtier en mode Stand-Alone.

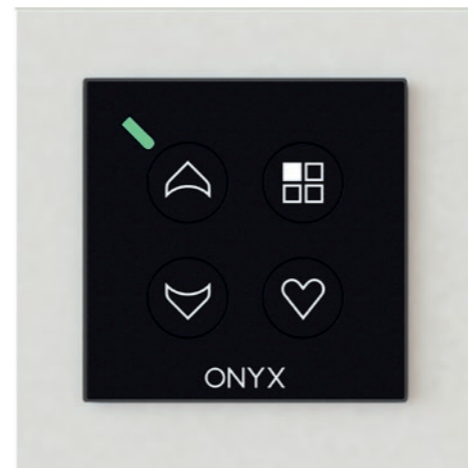

ONYX.SWITCH

ONYX.SWITCH est la télécommande radio murale pour appareils de commande ONYX. Plusieurs appareils peuvent être rassemblés et groupés au sein de cinq canaux. L'affichage d'un canal est symbolisé par une couleur distinctive. Sur ONYX.SWITCH, il est possible d'enregistrer une position favorite par canal.



ONYX.TAG wind

Le capteur mesure les oscillations provoquées par le vent sur le store banne. Si la valeur de seuil réglée est dépassée, le store banne est rentré automatiquement.



ONYX.TAG sun

Le capteur d'ensoleillement et de luminosité commande automatiquement les installations d'ombrage grâce aux valeurs saisies et constitue la protection idéale contre l'éblouissement ou la chaleur à l'intérieur et à l'extérieur.



ONYX.TAG temperature

Le capteur de température et d'humidité surveille la température à l'intérieur ainsi que le gel à l'extérieur et commande la protection solaire en fonction des valeurs programmées.

A modern building with a facade of white and dark grey panels, set against a bright orange background. The building features a grid-like pattern of windows and panels, with some sections appearing to be made of dark, perforated metal. The overall aesthetic is clean and architectural.

*Montre-moi comment
tu construis et je te
dirai qui tu es.*

*Christian Morgenstern
écrivain allemand
(1871–1914)*

HELLA

Prospectus | Image

7590 0016_FR

04/2024

Sous réserve de modifications techniques, d'erreurs, de coquilles et de fautes d'impression.