

**HELLA**



**ELEGANTNÍ  
HRA SE STÍNEM**

Markýzy

# OBSAH

<b>Přehled</b> Všestranné a nadčasové	4
<b>PAN 7040</b> Stínicí technika ve formátu na výšku	6
<b>C2</b> Decentní stínění	8
<b>CLEO 7040</b> Stín elegantním způsobem	10
<b>CLEO 7030   5530</b> Kompaktní a krásná	12
<b>VIVA 7040</b> Dotváření prostoru	14
<b>AREIA 7040   6030</b> Základní model s všestranným využitím	16
<b>Kvalita v detailu</b> Technické highlighty vybavení	18
<b>ELEGANZA</b> Elegantní markýzová pergola	22
<b>Boční větrná clona</b> Chrání před větrem a nežádoucími pohledy	24
<b>Systém Smart-Home</b> ONYX	26
<b>Svět HELLA</b> Prémiová kvalita od první generace Udržitelnost u HELLA Všechno z jedné ruky	32





# VŠESTRANNÉ A NADČASOVÉ

## Kazetové markýzy

Kazetové markýzy HELLA jsou v zasunutém stavu chráněny před vlivy počasí. Díky elegantním tvarům a velkému výběru textilií se modely PAN, C2 a CLEO hladce začlení do architektury objektu. Markýzy lze ovládat klikou nebo motorem a je možné je vybavit i rádiovým řízením.



### PAN 7040

Kubistický vzhled - krása přímek a dokonalá funkčnost.



### C2

Modulární a moderní markýza s plochou kazetou.



### CLEO 7040, 7030 a 5530

Rozmanitost markýz v elegantním vzhledu oválné kazety.

## Otevřené a polootevřené markýzy

Modely VIVA a AREIA doplňují sortiment. Používají se všude tam, kde přesah střechy nebo balkonu chrání před nepřízní počasí nebo kde je potřeba pouze jednoduchá ochrana proti nepříznivým povětrnostním vlivům. Markýzy s horním krytem se zhotovují, stejně jako všechny výrobky HELLA, na míru a ovládají se klikou nebo motorem.



### VIVA 7040

Polootevřená markýza s mnoha funkcemi.



### AREIA 7040 a 6030

Otevřené Allround markýzy s promyšlenou technologií.

## Markýzová pergola



### ELEGANZA

Elegantní markýzová pergola s rolovací střechou a na přání s volánem Varioplus.

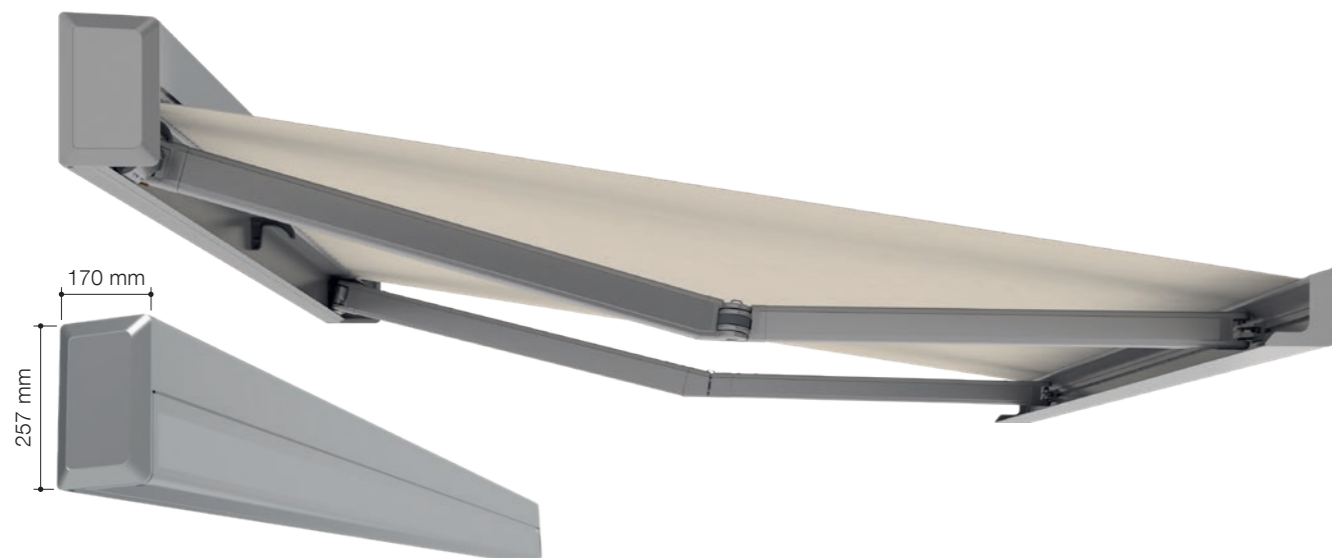

Montuje se zarovnaná se stěnou bez viditelných konzol.

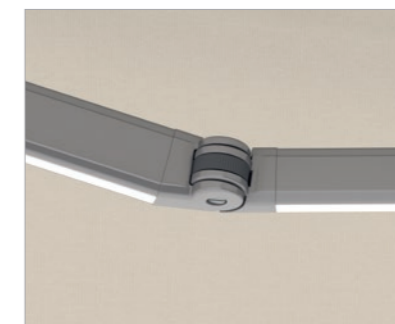

Kloubové rameno se skrytým pásem s vysokou pevností v tahu, na přání s integrovaným osvětlením LED.



Stabilní napojení k výsuvnému profilu.

# PAN 7040

## Stínicí technika ve formátu na výšku

PAN 7040 je elegantní a extravagantní markýza, s rovnými liniemi a s vynikajícími vlastnostmi. Navíjí se vertikálně a kompletně se zasouvá do jednoduché kazety obdélníkového tvaru na výšku. Markýza PAN 7040 je stínicí technika vhodná pro architektonické koncepty a lidi s obzvláště vysokými nároky na design. Zhotovuje se na míru a chrání před sluncem a nepřízní počasí, na přání se dodává s osvětlením LED integrovaným do kloubových ramen, čímž se stává stylovým světelným zdrojem exteriéru.

Mezní hodnoty při výsuvu [mm]	1500	2000	2500	3000	3500	4000
min. šířka – jednotlivé zařízení	2170	2670	3170	3670	4170	4670
max. šířka – jednotlivé zařízení	7000	7000	7000	7000	7000	7000





# C2

## Decentní stínění

Markýzu charakterizuje elegantní, velice plochá kazeta, ve které jsou uloženy technické části a textilie. C2 velice účinně stíní a moderním designem a bezvadným fungováním upoutá každého. Markýza je modulární, umožňuje propojení dvou markýz, a proto se ideálně hodí pro zastínění velkých ploch. S volánem Varioplus stíní i vertikálně a chrání před nežádoucími pohledy.

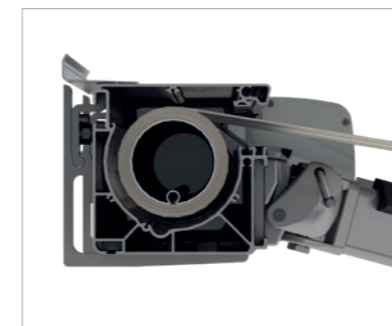

Jednodílný profil kazety pro textílie umožňuje optimální napojení na stěnu, čímž je kazetová markýza mimořádně stabilní.



Sklopné ložisko ramene s pojistkou proti zdvihnutí při poryvu větru umožňuje spolehlivé uzavírání a zabraňuje nadzvednutí při nárazovém větru.



Elegantní volán Varioplus na přání, integrovaný ve výsuvném profilu pro dodatečnou ochranu proti slunci a nežádoucím pohledům.

Mezní hodnoty při výsuvu [mm]	1500	2000	2500	3000	3500	4000
min. šířka – jednotlivé zařízení	2000	2500	3000	3500	4000	4500
min. šířka – spřažená	4000	5000	6000	7000	8000	9000
max. šířka – jednotlivé zařízení	7000	7000	7000	7000	7000	7000
max. šířka – spřažená	14000	14000	14000	14000	14000	14000



# CLEO 7040

## Stín elegantní formou

Lehoučká, štíhlá, tvarově krásná – markýza CLEO 7040 poskytuje stín velkorysým způsobem, zároveň však působí elegantně a svěže. Díky oválné kazetě ji lze i navzdory velikosti namontovat do malého prostoru. Přiznané konzoly pro montáž na stěnu a do stropu, ale i snadná instalace přispívají k mimořádné flexibilitě markýzy. Volán Varioplus na přání chrání navíc před zapadajícím sluncem a nežádoucími pohledy. Pro maximální komfort jsou k dispozici větrná a sluneční čidla i senzory deště.

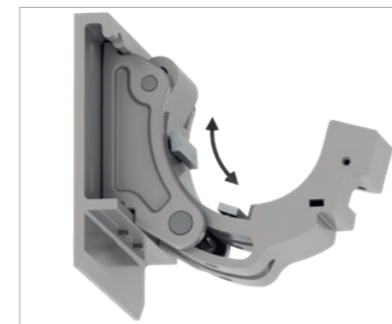

Jednoduché nastavení sklonu 5° až 40°.

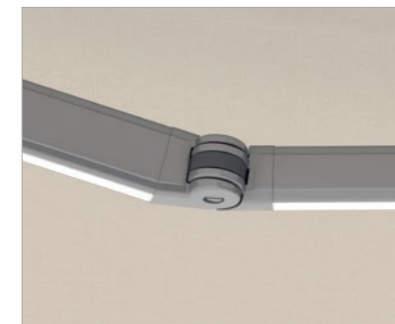

Kloubové rameno se skrytým pásem s vysokou pevností v tahu, na přání s integrovaným osvětlením LED.

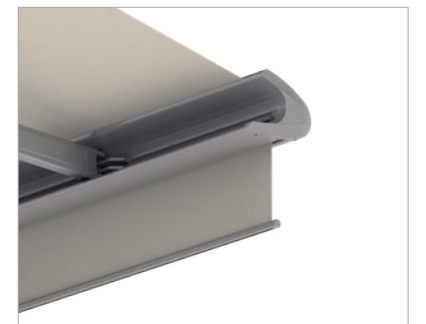

Volán Varioplus na přání, integrovaný ve výsuvném profilu CLEO 7040, chrání ještě více proti slunci a nežádoucími pohledům.

Mezní hodnoty při výsuvu [mm]	1500	2000	2500	3000	3500	4000
min. šířka – jednotlivé zařízení	2170	2670	3170	3670	4170	4670
max. šířka – jednotlivé zařízení	7000	7000	7000	7000	7000	7000

# CLEO 7030 | 5530

## Kompaktní a krásná

Kazetová markýza CLEO 7030 a CLEO 5530 s oválnou kazetou, která umožňuje prostorově nenáročnou montáž. Díky mnoha možnostem upevnění je CLEO 7030 velice flexibilní, takže se přizpůsobí jakékoli architektuře. Při montáži na stěnu lze CLEO 5530 naklonit až na 65 stupňů a při montáži do stropu až do 80 stupňů. Přiznané konzoly pro montáž na stěnu i do stropu a lehká konstrukce přispívají k mimořádné variabilitě markýzy. Pro maximální komfort jsou navíc u obou variant k dispozici větrná a sluneční čidla i senzory deště.

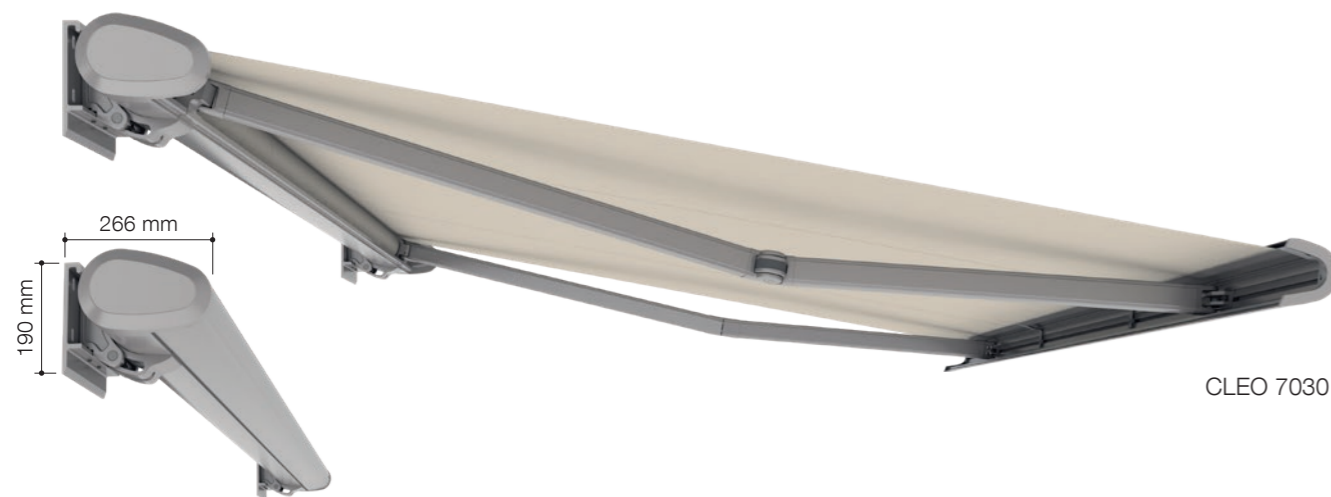

CLEO 7030



CLEO 5530



CLEO 7030 | 5530



Velký rozsah sklonu u CLEO 5530 s motorovým pohonem: montáž na stěnu (5° až 65°), montáž do stropu (5° až 80°).

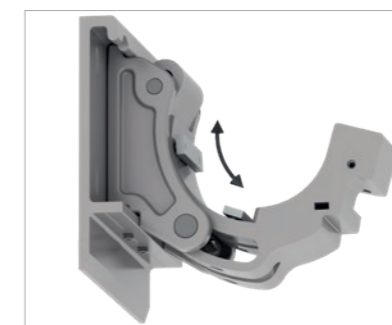

Jednoduché nastavení sklonu u CLEO 7030: 5° až 45°.



Opticky nižší, stabilní kloubové rameno se skrytým pásem pevným v tahu.

CLEO 7030	Mezní hodnoty při výsuvu [mm]				
	1500	2000	2500	3000	
	min. šířka – jednotlivé zařízení	2100	2600	3100	3600
max. šířka – jednotlivé zařízení	7000	7000	7000	7000	

CLEO 5530	Mezní hodnoty při výsuvu [mm]				
	1500	2000	2500	3000	
	min. šířka – jednotlivé zařízení	1930	2430	2930	3430
max. šířka – jednotlivé zařízení	5500	5500	5500	5500	



VIVA 7040 v zasunutém stavu, se zakrývacím profilem ramen.



VIVA 7040 v zasunutém stavu, s volánem.



VIVA 7040 otevřené provedení, bez horního krycího profilu a bez spodního krytu textilie.



VIVA 7040 Provedení s horním krycím profilem.



VIVA 7040 Provedení s horním krycím profilem a spodním krytem textilie.



Elegantní volán Varioplus na přání, integrovaný do výsuvného profilu, pro ještě větší ochranu proti slunci a nežádoucím pohledům.

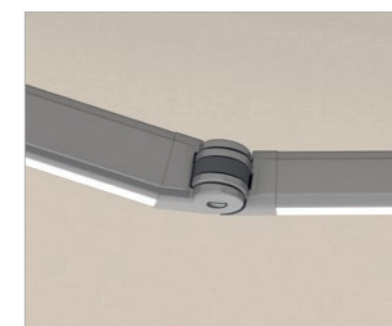

Kloubové rameno se skrytým tažným pásem s vysokou pevností v tahu a osvětlením LED, které optimálně osvětluje prostor pod markýzou.

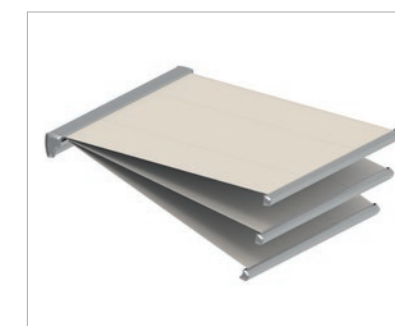

Úhel sklonu markýzy VIVA 7040 se nastavuje buď motorem (Variotronic) nebo klikou (Variomatic).

## VIVA 7040

### Dotváření prostoru

Markýza VIVA 7040 se přizpůsobí jakékoli architektuře a má celou řadu dalších předností. Je k dostání s horním krycím profilem nebo bez něj, se spodním krytem textilie, na přání navíc, spolehlivě chrání textilii markýzy. Úhel sklonu lze nastavit pohodlně klikou (Variomatic) nebo motorem (Variotronic), zejména v odpoledních hodinách při postavení slunce nízko na obloze.



Mezní hodnoty při výsuvu [mm]	1500	2000	2500	3000	3500	4000
Provedení maxima	1490	1740	1990	2240	2490	2740
min. šířka – jednotlivé zařízení	1980	2480	2980	3480	3980	4670
min. šířka – spřažená	4040	5040	6040	7040	8040	9340
max. šířka – jednotlivé zařízení	7000	7000	7000	7000	7000	7000
max. šířka – spřažená	14000	14000	14000	14000	14000	14000



# AREIA 7040 | 6030

## Základní model s všestranným využitím

Všestranná markýza AREIA zaujme solidní technologií. Detaily jsou elegantně ztvárněné, počínaje ložiskem textilie a kloubů až po kloubová ramena. Profil je úzký, úhel sklonu lze nastavovat, stabilita je vynikající.

Model AREIA 7040 je na přání v modulárním provedení pro spojení, model lze vybavit osvětlením LED a na přání volánem Varioplus, který chrání před nízko postaveným sluncem a nežádoucími pohledy.

AREA 6030 je v základním provedení s volánem a ve třech barvách konstrukce - bílý hliník-metalíza (RAL 9006), dopravní bílá (RAL 9016) a antracitová šedá (RAL 7016). AREIA 6030 je kvalitní markýza, která přesvědčí poměrem ceny a výkonu.



AREIA 7040



AREIA 6030



Harmonický vzhled se splyvajícími konturami.

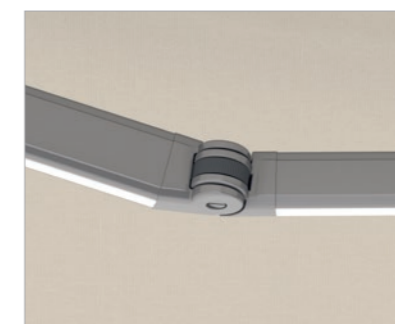

Kloubové rameno se skrytým tažným pásem s vysokou pevností v tahu, na přání s integrovaným osvětlením LED u AREIA 7040.



Volán Varioplus na přání, integrovaný ve výsuvném profilu AREIA 7040, chrání ještě víc proti slunci a nežádoucím pohledům.

	Mezní hodnoty při výsuvu [mm]	1500	2000	2500	3000	3500	4000
AREIA 7040	min. šířka – jednotlivé zařízení	2080	2580	3080	3580	4160	4660
	min. šířka – spřažená	4120	5120	6120	7120	8280	9280
	max. šířka – jednotlivé zařízení	7000	7000	7000	7000	7000	7000
	max. šířka – spřažená	14000	14000	14000	14000	14000	14000
AREIA 6030	Mezní hodnoty při výsuvu [mm]	1500	2000	2500	3000	3500	4000
	min. šířka – motor	2070	2470	2990	3470	-	-
	max. šířka – jednotlivé zařízení	6000	6000	6000	6000	-	-



# KVALITA V DETAILU

## Technické Highlighty

- silně zatěžované klouby ze zápusťově kovaného hliníku
- tažné pásy nebo řetězy Hightech pro ramena markýz
- skrytý pružinový mechanismus se zvukovou izolací
- šrouby z ušlechtilé oceli v teflonových pouzdrech
- pozinkované a práškově lakované ocelové díly
- profily z protlačovaného hliníku

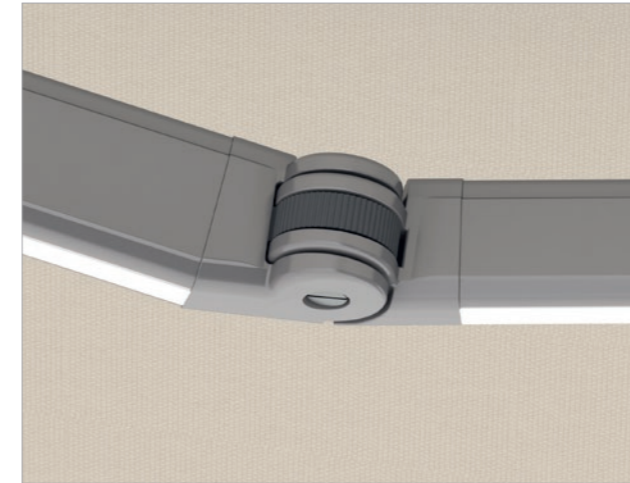

### Obzvláště stabilní

Markýzy HELLA jsou elegantní, vzdušné, téměř se vznášejí. Na trhu jsou přesto považovány za jedno z nejstabilnějších řešení. Ve štíhlých, elegantních konstrukcích, které jsou prostorově nenáročné a jejichž montáž je flexibilní, se skrývá nejmodernější technologie.

Skrytý tažný pás s vysokou pevností v tahu přenáší speciálními tlumícími pružinami sílu pružení na kloubové rameno a textilii markýz. Tažný pás s mimořádně dlouhou životností má vysokou odolnost proti opotřebení, vlhkosti, UV záření a chemikáliím.

### Promyšlené a komfortní

Markýzy HELLA poskytují praktická řešení a vybízejí k užívání venkovního obytného prostoru:

- Osvětlení LED, které je rafinovaně integrované do kloubových ramen
- Větrná, sluneční a dešťová čidla, která automaticky zasouvají textilii
- Vyhřevné moduly pro přechodné období
- Volán, který ve spuštěném stavu chrání před nežádoucími pohledy a sluncem

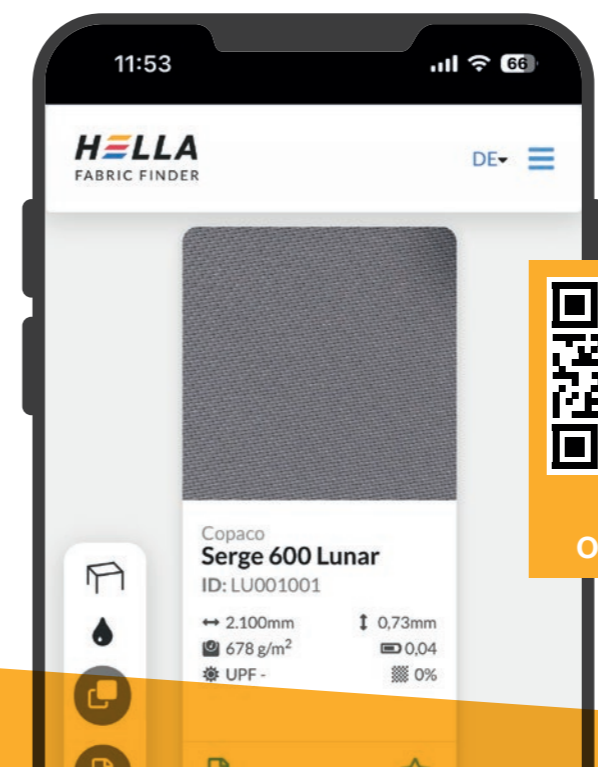

**NYNÍ  
OBJEVTE**

## FABRIC FINDER

### Jak vybrat správnou tkaninu

Funkční textilie nejnovější generace poskytují stín, odrážejí sluneční paprsky, jsou prodyšné, odolné nepříznivému počasí a roztržení. FABRIC FINDER od HELLA vás několika kliky dovede ke vhodné tkanině.



### Osvětlení LED

Pro markýzy AREIA 7040, VIVA 7040, CLEO 7040 a PAN 7040 je k dispozici, jako dodatečné vybavení, osvětlení LED. Teplé bílé a energeticky úsporné náladové světlo s dlouhou životností a možností stmívání osvětluje prostor pod markýzou a lze jej pohodlně řídit rádiovým ovládáním pohonem. Pásky LED jsou integrovány na spodní stranu kloubových ramen, kabel je čistě a skrytě uložen v konstrukci markýzy.

## Vybavení



### Volán Varioplus

Volán integrovaný do výsuvného profilu za účelem větší ochrany proti slunci a nežádoucím pohledům. Lze jej v závislosti na markýze, pohonu a výběru textilie spustit až do 2500 milimetrů.

Dodává se pro AREIA 7040, CLEO 7040, VIVA 7040 a C2.



### Spojení

Markýzy HELLA lze spojovat (spřažení), aby se dosáhlo větší celkové šířky.

Dodává se pro AREIA 7040, VIVA 7040 a C2.

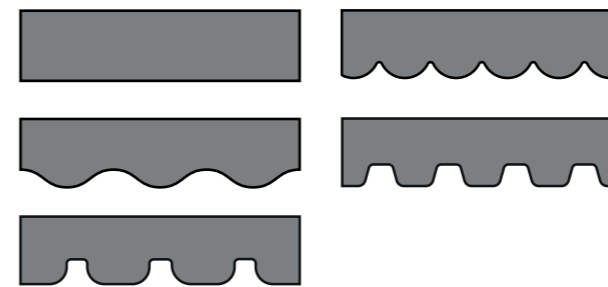

### Volán

Lemovky barevně ladí s textilií markýzy, tvary volánu jsou k dispozici podle individuálního vkusu.



### Tepelný zářič

Infračervený tepelný zářič dokáže udělat z terasy oázu pohody i za chladných večerů.



# ELEGANZA

## Elegantní markýzová pergola



Stabilní jako pergola, štíhlá a elegantní jako markýza. Pergolová markýza ELEGANZA se dá snadno namontovat na stěnu, do stropu nebo do krokve. V provedení ELEGANZA protect je textilie vedená bočním lemem v lištách, čímž se dosahuje vysoké odolnosti proti větru. Na přání je možné do profilů integrovat nenápadné pásky LED, které vytvářejí diskrétní světlo. Mezi pevné sloupky lze pro svislé zastínění namontovat motorem ovládaný volán Varioplus.



Volán Varioplus vedený lištami s pojistkou proti výkyvu.



Osvětlení LED v kazetě a ve vodicích lištách.



Na přání vedení textilie bez průsvitu pro třídu odolnosti proti větru 3.

Mezní rozměry	ELEGANZA	ELEGANZA protect
max. šířka [mm]	6000	6000
max. výsuv [mm]	5500	5500
max. plocha [m <sup>2</sup> ]	30	26



# BOČNÍ A VĚTRNÁ CLONA

Chrání před větrem  
a nežádoucími pohledy



Boční a větrná clona zaujme jak funkcí, tak i vzhledem. Je k dispozici ve dvou výškách a dvou barvách konstrukce a může být vybavena různými textíliemi markýz z acrylu a polyesteru.



Samostatně stojící se sloupkem.



Jednoduchá montáž sloupku  
s konzolou do země  
k zabetonování nebo zatlučení.

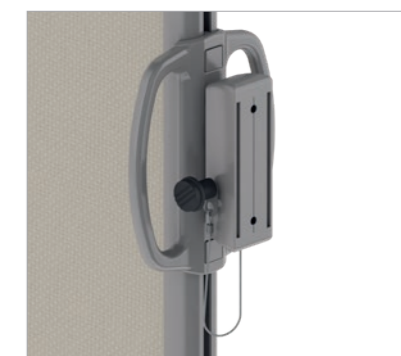

Spolehlivá aretace.

Mezní hodnoty [mm]	
max. šířka – jednotlivé zařízení	1900
max. výsuv – jednotlivé zařízení	4000

A person is shown from the chest up, holding a small, square, black smart home remote control in their right hand. The remote has four circular buttons with white icons: a house, a square, a shield, and a heart. The brand name 'ONYX' is printed at the bottom of the device. The person is wearing a dark-colored long-sleeved shirt. The background consists of horizontal window blinds, and the scene is lit with a warm, golden-yellow light. A semi-transparent yellow horizontal band is overlaid across the middle of the image, containing the text 'SMART-HOME SYSTEM' in white, bold, uppercase letters.

# SMART-HOME SYSTEM



OBJEVTE ONYX  
HNED TEĎ

# ONYX

## System Smart Home HELLA

Pro digitální ovládání systémů stínicí techniky poskytuje HELLA systém chytré domácnosti ONYX, který má pod kontrolou energetický příkon pro architekturu jakékoli velikosti. Řešení stínicí techniky se řídí pohodlně přes chytrý telefon nebo tablet prostřednictvím aplikace, hlasem nebo zcela automaticky.

Integrací do Smart-Home skýtají výrobky stínicí techniky navíc obrovský potenciál pro pozitivní energetickou bilanci budovy. Propojením s ostatními řízeními jako jsou vytápění nebo ventilace v budově lze dosáhnout maximální komfort, úsporu energií a dostát požadavkům trvale udržitelného rozvoje.

HELLA | ONYX.HOME

### Pro chytrý domov

Inteligentní hra se světlem! Ať už se jedná o prosvětlenou místnost v zimě nebo zastíněnou terasu v horkém letním dni – s řízením ONYX.HOME nebylo nikdy tak snadné regulovat denní světlo a optimálně jej v interiéru využívat. Digitálně, automaticky a v reálném čase!

HELLA | ONYX.PRO

### Řízení pro kancelářské komplexy a firmy.

Bez ohledu na to, zda se jedná o bytový dům nebo velký kancelářský komplex – ONYX.PRO od HELLA má energetickou bilanci budovy pod kontrolou pro architekturu všech velikostí. ONYX.PRO dbá na jednotný vzhled fasády a chrání před nepříznivými vlivy slunce a počasí. HELLA v koordinaci s elektroprojektantem zajišťuje přednastavení a uvedení systémů stínicí techniky do provozu. Více stínicí techniky – méně klimatizace!

# Komponenty

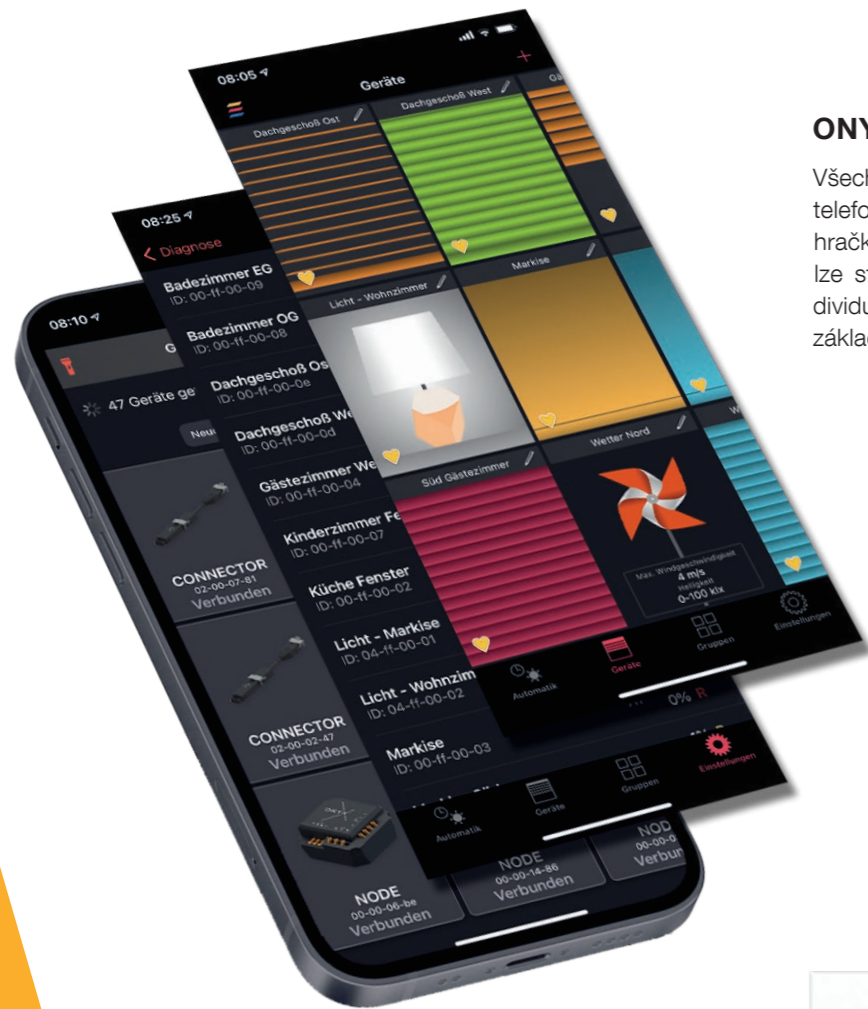

## ONYX App

Všechny výrobky jedním pohledem na chytrý telefon! S aplikací ONYX je řízení stínicí techniky hračkou – ať už doma nebo na cestách. V aplikaci lze stínicí prvky ovládat a nastavovat pomocí individuálně nastavitelných scénářů a programů na základě aktuálních povětrnostních podmínek.



### ONYX.CLICK

Výrobky stínicí techniky se ovládají ručním vysílačem ONYX.CLICK a nástěnným vysílačem ONYX.SWITCH zcela jednoduše. Je možné sdružit více stínicích elementů a seskupit je do pěti kanálů. Rozdílné barvy pak ukazují, jaký výrobek je právě řízen. Nástěnné a ruční vysílače lze použít samostatně nebo jako rozšíření Centerboxu. Nástěnný vysílač ONYX.SWITCH je k dispozici s rámečkem nebo bez něj a hodí se do všech standardních řad spínačů.

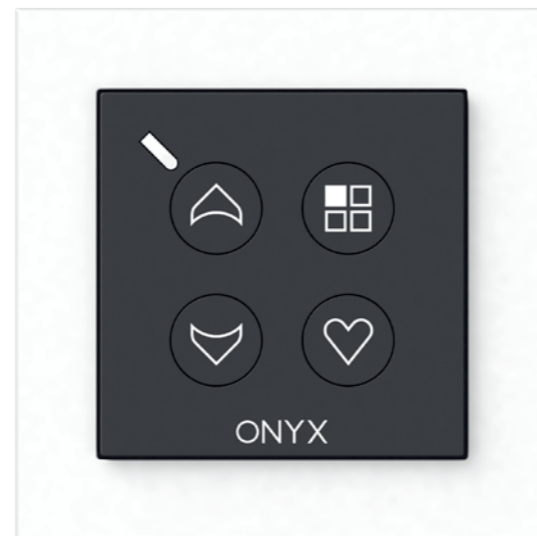

### ONYX.SWITCH

## ONYX.CENTER

Centerbox je rozhraním mezi chytrým telefonem a jednotlivými řídicími zdroji. Umožňuje bezdrátovou zašifrovanou komunikaci v obou směrech, aby bylo možné zaznamenat aktuální polohu stínicí techniky v reálném čase a zobrazovat ji v aplikaci.



## ONYX.WEATHER

Meteorologická stanice zaznamenává povětrnostní vlivy jako teplotu, sluneční záření a sílu větru přímo na fasádě.



### ONYX.TAG wind

Větrný senzor měří vibrace na markýze, aby se automaticky zasunula, když jsou překročeny dané prahové hodnoty.



### ONYX.TAG sun

Sluneční a světelný senzor nepřetržitě měří aktuální intenzitu světla a zcela automaticky řídí stínicí zařízení. Senzor je ideální ochranou proti oslnění a horku v interiéru i exteriéru.



### ONYX.TAG temperature

Senzor teploty a vlhkosti vzduchu monitoruje teplotu v interiéru a mráz v exteriéru, stínicí zařízení řídí podle nastavených hodnot.





# SVĚT HELLA





Centrála HELLA a výrobní závod  
Abfaltersbach,  
východní Tyrolsko

Alois Kraler  
zakladatel firmy HELLA

## PRÉMIOVÁ KVALITA OD PRVNÍ GENERACE

HELLA byla založena roku 1959 v rakouském Abfaltersbachu. Od té doby je společnost v rukách rodiny Kralerových a stala se z malé rodinné firmy ve východotyrolských horách jedním z předních výrobců stínící techniky. Jako jeden z dodavatelů kompletního sortimentu na trhu klade HELLA velký důraz na to, aby se vše vyrobilo ve vlastním závodě. Technologie, výroba, poradenství a na přání také montáž – měřítkem je přitom prémiová kvalita. Všechny výrobky se zhotovují na míru a vestavné komponenty jsou projektovány tak, aby byly spolehlivé a měly dlouhou životnost.

### Celý prostor stále pod kontrolou

Žaluzie, roleta, markýza nebo pergola - systémy stínící techniky HELLA jsou více než pouhé chytré stínění. Inteligentní systémy umí rozehrát elegantní hru se světlem a stínem a vytváří prostor podle přání. S výrobky předního rakouského výrobce lze individuálně řídit profil denního světla ve všech vnitřních a vnějších prostorách. Když jsou stínící systémy navíc vybaveny meteorologickou stanicí, značně se snižuje spotřeba energií.

# UDRŽITELNOST U HELLA

Pro HELLA je udržitelnost více než pouze módní slovo – dokazuje to komplexním postojem, v jehož duchu žijí majitelé už celá desetiletí.

Jednat důsledně udržitelně znamená jednat udržitelně ekologicky, hospodárně a sociálně. Společnost udržuje dlouhodobé vztahy se zákazníky, dodavateli a zaměstnanci a neustále minimalizuje ekologickou stopu svých výrobků. Například lamely žaluzií obsahují 80 procent recyklovaného hliníku. HELLA sama je stejně udržitelná jako výrobky: Prostřednictvím vlastní vodní elektrárny a podílem v teplárně na biomasu vyrábí společnost v hlavním sídle více energie, než spotřebuje. Energetický koncept definovaný v centrále koncernu „Šetřit energii, vyrábět je a ukládat“ se zavádí postupně i v ostatních závodech.

## HELLA přispívá k ochraně klimatu

Automatizované venkovní stínění je udržitelným řešením, které vytvoří při horkých letních dnech příjemné klima v interiéru. Venkovní stínicí technika odráží sluneční paprsky a postará se, aby horko vůbec neproniklo do interiéru. Řízení ONYX vyvinuté společností HELLA, které lze propojit se všemi běžnými systémy smart-home, umožňuje, aby se slunce dostalo pouze tam, kde je to žádoucí. Výrobky stínicí techniky tak zcela splňují požadavky na udržitelnost.

Systém dokáže reagovat na počasí, takže optimálně chrání proti oslnění a horku. Meteorologická stanice ONYX zaznamenává na fasádě rychlost větru, intenzitu slunečního svitu a teplotu. Na základě získaných údajů lze výrobky přizpůsobit tak, aby přesně vyhovovaly obyvatelům.

## Budoucnost znamená chytré propojení

Integrací do Smart-Home skýtají výrobky stínicí techniky navíc obrovský potenciál pro pozitivní energetickou bilanci budovy. Propojením s ostatními řízeními jako jsou vytápění nebo ventilace v budově lze dosáhnout maximální komfort, úsporu energií a dostát požadavkům trvale udržitelného rozvoje. Řídicí systém HELLA ONYX je kompatibilní s mezinárodními systémy, jakými jsou Alexa nebo Google Home, a je propojen se všemi ostatními technologiemi v rámci budovy. Integrace Smart-Home vychází vstříc obyvatelům nemovitostí, jejich dennímu režimu a potřebám.

## Úspora energií prostřednictvím stínicí techniky

V závislosti na budově, stáří budovy a podílu okených ploch lze s automatizovanou venkovní stínicí technikou, jakou jsou rolety, uspořit až 30 procent tepla na vytápění. U ochlazování lze dosáhnout úspory dokonce až 50 procent. Co se týče trvale udržitelného rozvoje, jsou výrobky stínicí techniky oproti klimatizačním jasně ve výhodě. Klimatizace nejen že spotřebovávají energii, ale zatěžují i městský prostor teplým odpadním vzduchem. Inteligentní systémy stínicí techniky tak významně přispívají k úspoře CO<sub>2</sub> a k ochraně klimatu.

# VŠECHNO Z JEDNÉ RUKY

Díky inovativní síle nabízí HELLA jako poskytovatel kompletních služeb široké portfolio řešení stínicí techniky šité na míru. Měřítkem je prémiová kvalita. Ať jde o dodatečné vybavení, renovaci nebo novostavbu – HELLA má správné řešení pro každý stavební záměr!

## Terasa & zahrada



## Okno & fasáda



## Stavba & renovace



## Řízení



# HELLA

**Prospekt | Markýzy**

7540 0080\_CZ

02/2025

Technické změny, omyly, překlady a chyby v tisku vyhrazeny.